

АДМИНИСТРАЦИЯ БЕЛОВСКОГО ГОРОДСКОГО ОКРУГА

ПОСТАНОВЛЕНИЕ от 5 февраля 2020 г. N 332-п

ОБ УТВЕРЖДЕНИИ ПОРЯДКА СОГЛАСОВАНИЯ ВНЕШНЕГО ВИДА ФАСАДОВ ЗДАНИЙ, СООРУЖЕНИЙ, НЕСТАЦИОНАРНЫХ ТОРГОВЫХ ОБЪЕКТОВ, ПРАВИЛ РАЗМЕЩЕНИЯ ДОПОЛНИТЕЛЬНЫХ ЭЛЕМЕНТОВ И ОБОРУДОВАНИЯ НА ЗДАНИЯХ, МНОГОКВАРТИРНЫХ ДОМАХ, СТРОЕНИЯХ, СООРУЖЕНИЯХ, НЕСТАЦИОНАРНЫХ ТОРГОВЫХ ОБЪЕКТАХ И ПРАВИЛ ОФОРМЛЕНИЯ ВНЕШНЕГО ВИДА ФАСАДОВ ЗДАНИЙ, СООРУЖЕНИЙ, НЕСТАЦИОНАРНЫХ ТОРГОВЫХ ОБЪЕКТОВ НА ТЕРРИТОРИИ БЕЛОВСКОГО ГОРОДСКОГО ОКРУГА КЕМЕРОВСКОЙ ОБЛАСТИ - КУЗБАССА

Список изменяющих документов
(в ред. [постановления](#) Администрации Беловского городского округа
от 08.09.2020 N 2380-п)

В соответствии с Федеральным [законом](#) от 06.10.2003 N 131-ФЗ "Об общих принципах организации местного самоуправления в Российской Федерации", [Решением](#) Совета народных депутатов Беловского городского округа от 31.08.2017 N 57/321-н "Об утверждении Правил благоустройства, озеленения, обеспечения чистоты и порядка на территории Беловского городского округа", на основании [Устава](#) муниципального образования "Беловский городской округ":

1. Утвердить прилагаемые:

1.1. [Порядок](#) согласования внешнего вида фасадов зданий, сооружений, нестационарных торговых объектов на территории Беловского городского округа Кемеровской области - Кузбасса.

1.2. [Правила](#) размещения дополнительных элементов и оборудования на зданиях, многоквартирных домах, строениях, сооружениях, нестационарных торговых объектах на территории Беловского городского округа Кемеровской области - Кузбасса.

1.3. [Правила](#) оформления внешнего вида фасадов зданий, сооружений, нестационарных торговых объектов на территории Беловского городского округа Кемеровской области - Кузбасса.

(п. 1.3 введен [постановлением](#) Администрации Беловского городского округа от 08.09.2020 N 2380-п)

2. Управлению по работе со СМИ Администрации Беловского городского округа (Ю.Н. Осипова) опубликовать настоящее постановление в средствах массовой информации.

3. Отделу информационных технологий Администрации Беловского городского округа (С.А. Александрова) разместить настоящее постановление на официальном сайте

Администрации Беловского городского округа в информационно-телекоммуникационной сети Интернет.

4. Признать утратившим силу [постановление](#) Администрации Беловского городского округа от 21.03.2016 N 105-п "Об утверждении Порядка согласования внешнего вида фасадов зданий, сооружений, нестационарных торговых объектов на территории Беловского городского округа".

5. Настоящее постановление вступает в силу с момента опубликования.

6. Контроль за исполнением настоящего постановления возложить на заместителя Главы Беловского городского округа по строительству А.Ф. Бахура.

Глава
Беловского городского округа
А.В.КУРНОСОВ

Утвержден
постановлением Администрации
Беловского городского округа
от 05.02.2020 N 332-п

**ПОРЯДОК
СОГЛАСОВАНИЯ ВНЕШНЕГО ВИДА ФАСАДОВ ЗДАНИЙ, СООРУЖЕНИЙ,
НЕСТАЦИОНАРНЫХ ТОРГОВЫХ ОБЪЕКТОВ НА ТЕРРИТОРИИ БЕЛОВСКОГО
ГОРОДСКОГО ОКРУГА КЕМЕРОВСКОЙ ОБЛАСТИ - КУЗБАССА**

Список изменяющих документов
(в ред. [постановления](#) Администрации Беловского городского округа
от 08.09.2020 N 2380-п)

1. Общие положения

1.1. Порядок согласования внешнего вида фасадов зданий, сооружений, нестационарных торговых объектов на территории Беловского городского округа Кемеровской области - Кузбасса определяет процедуру согласования внешнего вида фасадов зданий, сооружений, нестационарных торговых объектов, расположенных на территории Беловского городского округа Кемеровской области - Кузбасса.

1.2. Настоящий Порядок не распространяется на объекты индивидуального жилищного строительства.

1.3. Согласование внешнего вида фасадов зданий, сооружений, нестационарных торговых объектов осуществляет Управление архитектуры и градостроительства Администрации Беловского городского округа (далее - УАиГ).

2. Согласование внешнего вида фасадов зданий, сооружений (в ред. [постановления](#) Администрации Беловского городского округа от 08.09.2020 N 2380-п)

2.1. Для согласования внешнего вида фасадов зданий, сооружений (за исключением согласования эскиза места размещения дополнительного элемента/оборудования) заявитель представляет (направляет) в УАиГ следующие документы:

а) [заявление](#) о согласовании внешнего вида фасада здания, сооружения по форме согласно приложению N 1 к настоящему Порядку;

б) документ, удостоверяющий полномочия представителя физического или юридического лица, если с заявлением обращается представитель заявителя;

в) архитектурное решение с указанием технических параметров фасада здания, сооружения в 2 экз.;

г) копию протокола общего собрания собственников помещений многоквартирного дома в случае изменения фасада многоквартирного дома;

д) решение собрания собственников, принятое и оформленное в соответствии с действующим законодательством Российской Федерации (в случае согласования внешнего вида фасада здания, не являющегося многоквартирным домом, сооружения и наличия прав на объект нескольких собственников);

е) правоустанавливающие документы на здание, сооружение (в случае, если они отсутствуют в Едином государственном реестре прав на недвижимое имущество и сделок с ним).

2.2. В принятии документов, необходимых в соответствии с [пунктом 2.1](#) настоящего Порядка, отказывается при наличии одного из следующих оснований:

а) в заявлении не указаны фамилия, имя, отчество (при наличии) гражданина либо наименование юридического лица, адрес, необходимые для направления ответа;

б) текст в заявлении не поддается прочтению;

в) в представленных документах имеются исправления, помарки, подчистки и иные неоговоренные исправления, имеются серьезные повреждения, наличие которых не позволяет однозначно истолковать их содержание;

г) отсутствие надлежащим образом оформленной доверенности;

д) заявление исполнено карандашом;

е) представлен неполный пакет документов, указанных в [пункте 2.1](#) настоящего Порядка.

2.3. УАиГ в рамках межведомственного взаимодействия запрашивает правоустанавливающие документы (их копии или сведения, содержащиеся в них) на объект капитального строительства, находящиеся в распоряжении государственных органов и органов местного самоуправления.

2.4. УАиГ рассматривает представленные документы и материалы, предусмотренные [пунктом 2.1](#) настоящего Порядка, в течение 30 календарных дней со дня их регистрации.

2.5. В случае наличия оснований для отказа в согласовании внешнего вида фасадов зданий, сооружений УАиГ в течение 30 календарных дней со дня регистрации документов, указанных в [пункте 2.1](#) настоящего Порядка, направляет (выдает) заявителю письменное уведомление об отказе в согласовании внешнего вида фасада здания, сооружения с указанием оснований отказа.

2.6. В согласовании внешнего вида фасадов зданий, сооружений отказывается при наличии одного из следующих оснований:

а) нарушение требований, установленных [Правилами](#) благоустройства, озеленения, обеспечения чистоты и порядка на территории муниципального образования "Беловский городской округ", утвержденными Решением Беловского городского Совета народных депутатов от 31.08.2017 N 57/321-н (далее - Правила благоустройства);

б) нарушение ГОСТов, технических регламентов, требований, установленных законодательством Российской Федерации в области обеспечения санитарно-эпидемиологического благополучия человека, пожарной безопасности и другими федеральными законами, строительных норм и правил, сводов правил;

в) несоответствие согласованному в УАиГ архитектурному решению фасадов зданий, сооружений;

г) несоответствие изменения фасадов цветовому решению сложившейся застройки улиц Беловского городского округа Кемеровской области - Кузбасса;

д) отсутствие у заявителя прав на здание, строение, сооружение или его части.

2.7. При положительном решении УАиГ направляет (выдает) заявителю [решение](#) о согласовании внешнего вида фасада здания, сооружения по форме, установленной приложением N 2 к настоящему Порядку.

2.8. Первый экземпляр решения о согласовании внешнего вида фасада здания, сооружения выдается заявителю, второй экземпляр хранится в УАиГ.

2.9. Срок действия решения о согласовании внешнего вида фасада здания, сооружения - 3 года.

2.10. Для прохождения процедуры продления срока действия решения о согласовании необходимо представить в УАиГ решение о согласовании внешнего вида фасада здания, сооружения, фото объекта до истечения срока действия данного решения за 15 календарных дней. Заявление регистрируется в день его поступления. В течение 15 календарных дней с момента представления заявителем указанных документов УАиГ согласовывает продление согласования внешнего вида фасада здания, сооружения путем внесения соответствующей записи в решение о согласовании. Заявителю может быть отказано в согласовании по основаниям, предусмотренным [пунктом 2.6](#) настоящего Порядка.

3. Согласование внешнего вида фасадов нестационарных торговых объектов

3.1. Согласование внешнего вида фасадов нестационарных торговых объектов осуществляется УАиГ на основании архитектурного решения.

3.2. Для согласования внешнего вида фасадов нестационарных торговых объектов (за исключением согласования эскиза места размещения дополнительного элемента/оборудования) заявитель представляет (направляет) в УАиГ следующие документы:

а) [заявление](#) о согласовании внешнего вида фасада нестационарного торгового объекта по форме согласно приложению N 1 к настоящему Порядку;

б) документ, удостоверяющий полномочия представителя физического или юридического лица, если с заявлением обращается представитель заявителя;

в) архитектурное решение с указанием технических параметров фасада нестационарного торгового объекта в 2 экз.;

г) проектную документацию на конструктив нестационарного торгового объекта (при наличии);

д) решение собрания собственников, принятое и оформленное в соответствии с гражданским законодательством (в случае наличия прав нескольких собственников);

е) документы, дающие право на использование земельного участка под размещение нестационарного торгового объекта (свидетельство о праве собственности, договор аренды земельного участка, договор безвозмездного срочного пользования земельным участком, решение о размещении нестационарного торгового объекта) (в случае, если они отсутствуют в Едином государственном реестре прав на недвижимое имущество и сделок с ним).

3.3. В принятии документов, необходимых в соответствии с [пунктом 3.2](#) настоящего Порядка, отказывается при наличии одного из следующих оснований:

а) в заявлении не указаны фамилия, имя, отчество (при наличии) гражданина либо наименование юридического лица, адрес, необходимые для направления ответа;

б) текст в заявлении не поддается прочтению;

в) в представленных документах имеются исправления, помарки, подчистки и иные неоговоренные исправления, имеются серьезные повреждения, наличие которых не позволяет однозначно истолковать их содержание;

г) отсутствие надлежаще оформленной доверенности;

д) заявление исполнено карандашом;

е) представлен неполный пакет документов, указанных в [пункте 3.2](#) настоящего Порядка;

ж) срок действия представленного документа истек.

3.4. УАиГ в рамках межведомственного взаимодействия запрашивает правоустанавливающие документы (их копии или сведения, содержащиеся в них) на земельный участок, находящиеся в распоряжении государственных органов и органов местного самоуправления.

В случае если правоустанавливающие документы на земельный участок отсутствуют в Едином государственном реестре прав на недвижимое имущество и сделок с ним, то заявитель представляет их в УАиГ самостоятельно.

3.5. УАиГ рассматривает представленные документы и материалы, предусмотренные [пунктом 3.2](#) настоящего Порядка, в течение 30 календарных дней со дня их регистрации.

3.6. В случае наличия оснований для отказа в согласовании внешнего вида фасадов нестационарных торговых объектов УАиГ в течение 30 календарных дней со дня регистрации документов, указанных в [пункте 3.2](#) настоящего Порядка, направляет (выдает) заявителю письменное уведомление об отказе в согласовании внешнего вида фасада нестационарного торгового объекта с указанием оснований отказа.

3.7. В согласовании внешнего вида фасадов нестационарных торговых объектов отказывается при наличии одного из следующих оснований:

а) нарушение требований, установленных Правилами благоустройства;

б) нарушение ГОСТов, технических регламентов, требований, установленных законодательством Российской Федерации в области обеспечения санитарно-эпидемиологического благополучия человека, пожарной безопасности и другими федеральными законами, строительных норм и правил, сводов правил;

в) несоответствие изменения фасадов цветовому решению сложившейся застройки улиц города;

г) отсутствие у заявителя прав на использование земельного участка под размещение нестационарного торгового объекта.

3.8. При положительном решении УАиГ направляет (выдает) заявителю [решение](#) о согласовании внешнего вида фасада нестационарного торгового объекта по форме, установленной приложением N 2 к настоящему Порядку.

3.9. Первый экземпляр решения о согласовании внешнего вида фасада нестационарного торгового объекта выдается заявителю, второй экземпляр хранится в УАиГ.

3.10. Срок действия решения о согласовании внешнего вида фасада нестационарного торгового объекта - 3 года.

3.11. Для прохождения процедуры продления срока действия решения о согласовании необходимо представить в УАиГ решение о согласовании внешнего вида фасада нестационарного торгового объекта, фото объекта. В течение 15 календарных дней с момента представления заявителем указанных документов УАиГ согласовывает продление согласования внешнего вида фасада нестационарного торгового объекта путем внесения соответствующей записи в решение о согласовании. Заявителю может быть отказано в согласовании по основаниям, предусмотренным [пунктом 3.7](#) настоящего Порядка.

4. Согласование эскиза места размещения дополнительного элемента/оборудования

4.1. Для согласования эскиза места размещения дополнительного элемента/оборудования на фасадах зданий, сооружений, нестационарных торговых объектах заявитель представляет (направляет) в УАиГ следующие документы:

а) [заявление](#) по форме согласно приложению N 3 к настоящему Порядку;

б) документ, удостоверяющий полномочия представителя физического или юридического лица, если с заявлением обращается представитель заявителя;

в) [эскиз](#) места размещения дополнительного элемента/оборудования в 2 экз. по форме согласно приложению N 4 к настоящему Порядку, включающий в себя:

- титульный лист;

- ситуационный план с указанием части фасада, на котором планируется к размещению дополнительный элемент/оборудование;

- материалы фотофиксации в виде развертки существующего общего вида здания, сооружения, нестационарного торгового объекта до проведения работ по размещению дополнительного элемента/оборудования, а также фрагмента фасада в месте предполагаемого размещения дополнительного элемента/оборудования;

- эскиз и конструкция дополнительного элемента/оборудования, геометрические размеры (габариты), используемые материалы (с обозначением цветов по RAL/Oracal/Tikkurila Facade), узлы крепления элемента/оборудования к фасаду;

- фрагменты фасада с предлагаемым размещением дополнительного элемента/оборудования в дневное и ночное время суток (если имеется подсветка или праздничная иллюминация);

- прочие условия;

г) согласие собственника имущества.

4.2. В принятии документов, необходимых в соответствии с [пунктом 4.1](#) настоящего Порядка, отказывается при наличии одного из следующих оснований:

а) в заявлении не указаны фамилия, имя, отчество (при наличии) гражданина либо наименование юридического лица, адрес, необходимые для направления ответа;

б) текст в заявлении не поддается прочтению;

в) в представленных документах имеются исправления, поправки, подчистки и иные неоговоренные исправления, имеются серьезные повреждения, наличие которых не позволяет однозначно истолковать их содержание;

г) отсутствие надлежаще оформленной доверенности;

д) заявление исполнено карандашом;

е) представлен неполный пакет документов, указанных в [пункте 4.1](#) настоящего Порядка;

ж) срок действия представленного документа истек.

4.3. УАиГ рассматривает представленные документы и материалы, предусмотренные [пунктом 4.1](#) настоящего Порядка, в течение 30 календарных дней со дня их регистрации.

4.4. В случае наличия оснований для отказа в согласовании размещения дополнительного элемента/оборудования УАиГ в течение 30 календарных дней со дня регистрации документов, указанных в [пункте 4.1](#) настоящего Порядка, направляет (выдает) заявителю письменное уведомление об отказе в согласовании размещения дополнительного элемента/оборудования с указанием оснований отказа.

4.5. В согласовании размещения дополнительного элемента/оборудования отказывается при наличии одного из следующих оснований:

а) нарушение требований, установленных Правилами благоустройства;

б) несоответствие планируемого к размещению дополнительного элемента или оборудования требованиям настоящих Правил размещения дополнительных элементов и оборудования на зданиях, многоквартирных домах, строениях, сооружениях, нестационарных торговых объектах на территории Беловского городского округа Кемеровской области - Кузбасса;

в) нарушение ГОСТов, технических регламентов, требований, установленных законодательством Российской Федерации в области обеспечения санитарно-эпидемиологического благополучия человека, пожарной безопасности и другими федеральными законами, строительных норм и правил, сводов правил;

г) несоответствие согласованному в УАиГ архитектурному решению фасадов зданий, сооружений, нестационарных торговых объектов;

д) отсутствие у заявителя прав на здание, строение, сооружение, нестационарный торговый объект (его части) или отсутствие согласия собственника.

4.6. При положительном решении УАиГ направляет (выдает) заявителю [решение](#) о согласовании эскиза места размещения дополнительного элемента/оборудования по форме, установленной приложением N 5 к настоящему Порядку.

4.7. Первый экземпляр решения о согласовании эскиза места размещения дополнительного элемента/оборудования выдается заявителю, второй экземпляр хранится в УАиГ.

4.8. Срок действия решения о согласовании эскиза места размещения дополнительного элемента/оборудования - 1 год.

4.9. Для прохождения процедуры продления срока действия решения о согласовании необходимо представить в УАиГ решение о согласовании эскиза места размещения дополнительного элемента/оборудования, согласованный с УАиГ эскиз места размещения дополнительного элемента/оборудования, фото дополнительного элемента/оборудования на момент продления. В течение 15 календарных дней с момента представления заявителем указанных документов УАиГ согласовывает продление эскиза места размещения дополнительного элемента/оборудования путем внесения соответствующей записи в решение о согласовании эскиза места размещения дополнительного элемента/оборудования. Заявителю может быть отказано в согласовании по основаниям, предусмотренным [пунктом 4.5](#) настоящего Порядка.

Приложение N 1
к Порядку согласования внешнего вида фасадов
зданий, сооружений, нестационарных торговых
объектов на территории Беловского городского округа
Кемеровской области - Кузбасса

Управление архитектуры и
градостроительства Администрации
Беловского городского округа

от _____

(наименование организации,
юридический адрес, реквизиты (ИНН,
ОГРН) – для юридических лиц;
ФИО, данные документа,
удостоверяющего личность, место
жительства – для физических лиц,
телефон, факс, адрес электронной
почты, указываются по желанию
заявителя)

Заявление
о согласовании внешнего вида фасада здания, сооружения,
нестационарного торгового объекта

Прошу согласовать внешний вид фасада

_____,
(здание, сооружение, нестационарный торговый объект)
расположенного по адресу: Кемеровская область – Кузбасс, _____

К заявлению прилагаются:

1. _____
2. _____
3. _____

Дата _____ (подпись заявителя) _____ (расшифровка подписи)

Дата регистрации заявления "___" _____ 20__ г.

ФИО, подпись должностного лица,
принявшего заявление

Приложение N 2
к Порядку согласования внешнего вида фасадов
зданий, сооружений, нестационарных торговых
объектов на территории Беловского городского округа
Кемеровской области - Кузбасса

Управление архитектуры и
градостроительства Администрации
Беловского городского округа

Администрация Беловского городского округа
Управление архитектуры и градостроительства

Кому _____
(фамилия, имя, отчество – для граждан,

полное наименование организации –

для юридических лиц,

его почтовый индекс и адрес)

Решение о согласовании
внешнего вида фасада здания, сооружения, нестационарного
торгового объекта

Управление архитектуры и градостроительства Администрации Беловского
городского округа согласовывает внешний вид фасада

_____,
(здание, сооружение, нестационарный торговый объект)

расположенного по адресу: Кемеровская область – Кузбасс, _____

на основании архитектурного решения _____

Выдано на срок: 3 года до "___" _____ 20__ г.

Пролонгация до: "___" _____ 20__ г.

до: "___" _____ 20__ г.

до: "___" _____ 20__ г.

Начальник УАиГ _____
(подпись) (расшифровка подписи)
МП

"___" _____ г.

Приложение N 3
к Порядку согласования внешнего вида фасадов
зданий, сооружений, нестационарных торговых
объектов на территории Беловского городского округа
Кемеровской области — Кузбасса

от _____

_____ (наименование организации,
юридический адрес, реквизиты
(ИНН, ОГРН) – для юридических лиц;
ФИО, данные документа,
удостоверяющего личность, место
жительства – для физических лиц,
телефон, факс, адрес электронной
почты, указываются по желанию заявителя)

Заявление
о согласовании эскиза места размещения
дополнительного элемента/оборудования

Прошу согласовать эскиз места размещения дополнительного
элемента/оборудования на _____,
(здание, сооружение, нестационарный торговый объект)
расположенном по адресу: Кемеровская область – Кузбасс, _____.

К заявлению прилагаются:

1. _____
2. _____
3. _____

Дата _____ (подпись заявителя) _____ (расшифровка подписи)

Дата регистрации заявления "___" _____ 20__ г.

ФИО, подпись должностного лица,
принявшего заявление

Приложение N 4
к Порядку согласования внешнего вида фасадов
зданий, сооружений, нестационарных торговых
объектов на территории Беловского городского округа
Кемеровской области - Кузбасса

ЭСКИЗ

места размещения дополнительного элемента/оборудования

Вид дополнительного элемента и оборудования: вывески (настенные, консольные, витринные, крышные), информационные конструкции (настенные, витринные, режимная доска, доска-меню, отдельно стоящая малая архитектурная форма), наружные блоки систем кондиционирования и вентиляции, вентиляционные трубопроводы, осветительные приборы, антенны, видеокамеры наружного наблюдения, таксофоны, банкоматы, часы, почтовые ящики, кабельные линии, пристенные электрощитовые (нужное подчеркнуть)

Изображение фрагмента фасада с размещением дополнительного
элемента/оборудования

Адрес объекта: _____

Изготовитель: _____

Заявитель _____

(наименование организации, юридический адрес, реквизиты ИНН, ОГРН - для
юридических лиц; ФИО, данные документа, удостоверяющего личность, место
жительства - для физических лиц)

СОГЛАСОВАНО:

Собственник имущества _____

(подпись)

(расшифровка подписи)

(за исключением многоквартирных домов) " ____ " _____ 20 ____ г.

Начальник УАиГ _____

(подпись)

Богатова Т.В.
(расшифровка подписи)

МП

" ____ " _____ 20 ____ г.

Ситуационный план с указанием части фасада, на котором
планируется к размещению дополнительный
элемент/оборудование

Рисунок не приводится.

Материалы фотофиксации в виде развертки существующего общего вида здания, сооружения, нестационарного торгового объекта до проведения работ по размещению дополнительного элемента/оборудования, а также фрагмента фасада в месте предполагаемого размещения дополнительного элемента/оборудования

Рисунок не приводится.

Эскиз и конструкция дополнительного элемента/оборудования, геометрические размеры (габариты), используемые материалы (с обозначением цветов по RAL/Oracal/Tikkurila Facade), узлы крепления элемента/оборудования к фасаду

Рисунок не приводится.

Фрагменты фасада с предлагаемым размещением дополнительного элемента/оборудования в дневное и ночное время суток (если имеется подсветка или праздничная иллюминация)

Рисунок не приводится.

Прочие условия

Выполнить работы по размещению дополнительного элемента/оборудования в соответствии с согласованным документом, сохранять "Эскиз места размещения дополнительного элемента/оборудования" как документ, подтверждающий законность произведенных работ по изменению фасадов. Наличие данного документа является необходимым требованием для выполнения работ по размещению дополнительного элемента/оборудования. Содержать дополнительные элементы/оборудование в надлежащем состоянии, а также обеспечивать своевременную чистку и поддерживающий ремонт. В случае прекращения деятельности по данному адресу выполнить работы по демонтажу дополнительного элемента/оборудования с последующим приведением фасада в надлежащий вид.

Собственник дополнительных элементов и оборудования несет административную ответственность за нарушение согласованного документа и требований Правил размещения дополнительных элементов и оборудования на зданиях, многоквартирных домах, строениях, сооружениях, нестационарных торговых объектах на территории Беловского городского округа Кемеровской области - Кузбасса в соответствии с Законом Кемеровской области от 16.06.2006 N 89-ОЗ "Об административных правонарушениях в Кемеровской области".

С правами и обязанностями ознакомлен:

(подпись)

(расшифровка подписи)

(дата)

Приложение N 5
к Порядку согласования внешнего вида фасадов
зданий, сооружений, нестационарных торговых
объектов на территории Беловского городского округа
Кемеровской области - Кузбасса

Администрация Беловского городского округа
Управление архитектуры и градостроительства

Кому _____
(фамилия, имя, отчество - для граждан,

полное наименование организации -

для юридических лиц,

его почтовый индекс и адрес)

Решение о согласовании эскиза места размещения
дополнительного элемента/оборудования

Управление архитектуры и градостроительства Администрации Беловского
городского округа согласовывает эскиз места размещения

(вид дополнительного элемента/оборудования)
на _____,
(здание, сооружение, нестационарный торговый объект)
расположенном по адресу: Кемеровская область - Кузбасс, _____
на основании эскиза
_____.

Выдано на срок: 1 год до "___" _____ 20__ г.
Пролонгация до: "___" _____ 20__ г.
до: "___" _____ 20__ г.
до: "___" _____ 20__ г.

Установка и содержание дополнительного элемента/оборудования должны
осуществляться в строгом соответствии с согласованным эскизом.

Начальник УАиГ _____ (подпись) _____ (расшифровка подписи)
МП

"___" _____ г.

**ПРАВИЛА
РАЗМЕЩЕНИЯ ДОПОЛНИТЕЛЬНЫХ ЭЛЕМЕНТОВ И ОБОРУДОВАНИЯ
НА ЗДАНИЯХ, МНОГОКВАРТИРНЫХ ДОМАХ, СТРОЕНИЯХ, СООРУЖЕНИЯХ,
НЕСТАЦИОНАРНЫХ ТОРГОВЫХ ОБЪЕКТАХ НА ТЕРРИТОРИИ БЕЛОВСКОГО
ГОРОДСКОГО ОКРУГА КЕМЕРОВСКОЙ ОБЛАСТИ - КУЗБАССА**

Список изменяющих документов
(в ред. [постановления](#) Администрации Беловского городского округа
от 08.09.2020 N 2380-п)

1. Общие положения

1.1. Настоящие Правила размещения дополнительных элементов и оборудования на зданиях, многоквартирных домах (далее - здания), строениях, сооружениях, нестационарных торговых объектах на территории Беловского городского округа Кемеровской области - Кузбасса устанавливают единый порядок размещения дополнительных элементов и оборудования (далее - дополнительные элементы и оборудование) на зданиях, строениях, сооружениях, нестационарных торговых объектах на территории Беловского городского округа Кемеровской области - Кузбасса.

1.2. Правила регулируют общественные отношения в сфере проектирования и содержания объектов благоустройства и обязательны для исполнения всеми гражданами, общественными объединениями, должностными лицами, индивидуальными предпринимателями и юридическими лицами независимо от их организационно-правовой формы и формы собственности (далее - физические и юридические лица), находящимися и (или) осуществляющими свою деятельность на территории Беловского городского округа Кемеровской области - Кузбасса.

1.3. Дополнительные элементы и оборудование, размещаемые на зданиях, строениях, сооружениях, нестационарных торговых объектах на территории Беловского городского округа Кемеровской области - Кузбасса, должны соответствовать требованиям действующего законодательства, спроектированы, изготовлены и установлены в соответствии с требованиями технических регламентов, строительных норм и правил, государственных стандартов, настоящих Правил.

Для изготовления и монтажа дополнительных элементов и оборудования должны применяться современные легковесные, прочные материалы, имеющие продолжительный срок эксплуатации. Все конструкции и их места размещения не должны нарушать внешний архитектурно-художественный облик зданий на территории Беловского городского округа Кемеровской области - Кузбасса, должны быть выполнены на высоком художественном уровне в соответствии со стилистикой объекта, на котором они размещаются. В процессе эксплуатации дополнительные элементы и оборудование должны содержаться в рабочем состоянии, быть чистыми и целыми.

1.4. На территории Беловского городского округа Кемеровской области - Кузбасса допускаются к размещению на зданиях, строениях и сооружениях следующие дополнительные элементы: вывески, информационные конструкции, рекламные

конструкции.

1.5. На территории Беловского городского округа Кемеровской области - Кузбасса допускается к размещению на зданиях, строениях и сооружениях следующее оборудование: системы технического обеспечения внутренней эксплуатации зданий, строений, сооружений, городское оборудование, техническое оборудование.

1.6. Размещение дополнительных элементов и оборудования на зданиях, строениях, сооружениях на территории Беловского городского округа Кемеровской области - Кузбасса допускается к размещению на зданиях, строениях и сооружениях следующее подлежат обязательному согласованию с Управлением архитектуры и градостроительства Администрации Беловского городского округа (далее - УАиГ) в установленном порядке до начала производства работ по [форме](#) согласно приложению N 4 к настоящему Порядку. Для зданий, строений, сооружений, являющихся объектами культурного наследия или расположенных в границах зоны охраны объектов культурного наследия, границах архитектурных ансамблей и охраняемых ландшафтов, согласование осуществляется с собственниками помещений в объекте, с УАиГ и с Управлением культуры Администрации Беловского городского округа (далее - Управление культуры).

1.7. Несоответствие планируемого к размещению дополнительного элемента или оборудования требованиям настоящих Правил является причиной отказа в согласовании проекта размещения.

1.8. В случае когда дополнительный элемент и (или) оборудование планируются к размещению на общем имуществе, необходимо получить согласие собственников данного имущества в соответствии с действующим законодательством, кроме вывесок и информационных конструкций.

1.9. Собственник или владелец дополнительных элементов и оборудования, размещенного на зданиях, строениях, сооружениях на территории Беловского городского округа Кемеровской области - Кузбасса, должен содержать свое имущество в рабочем состоянии, чистым, в целостной форме.

1.10. Собственник дополнительных элементов и оборудования несет административную ответственность за нарушение требований настоящих Правил в соответствии с Законом Кемеровской области от 16.06.2006 N 89-ОЗ "Об административных правонарушениях в Кемеровской области".

2. Вывески. Типы вывесок, требования к размещению и материалам их исполнения

2.1. Вывеска - дополнительный элемент, предназначенный для размещения сведений о фирменном наименовании своей организации, месте ее нахождения (адрес) и режиме ее работы, обязательный к размещению в соответствии с [Законом](#) Российской Федерации от 07.02.1992 N 2300-1 "О защите прав потребителей".

Содержание вывески определяется организацией, индивидуальным предпринимателем, которые являются их собственниками (правообладателями) и сведения о которых содержатся в данных вывесках.

2.2. Вывеска может состоять из информационного поля (текстовая часть и подложка, основа) и эмблемы (декоративно-художественного элемента) и иметь подсветку внутреннюю, наружную (Рисунок 1).



Рисунок 1

Текстовая часть вывески - сведения о фирменном наименовании или коммерческом обозначении организации, месте ее нахождения, профиле ее деятельности либо ассортименте реализуемых товаров и услуг.

Декоративно-художественный элемент - графическая часть вывески, товарный знак, эмблема или логотип.

Подложка вывески - фоновый элемент, выполняемый в виде декоративной панели, закрывающей участок фасада, на которой установлена текстовая и графическая часть вывески, выполненный в соответствии с бренд-буком и фирменным стилем организации.

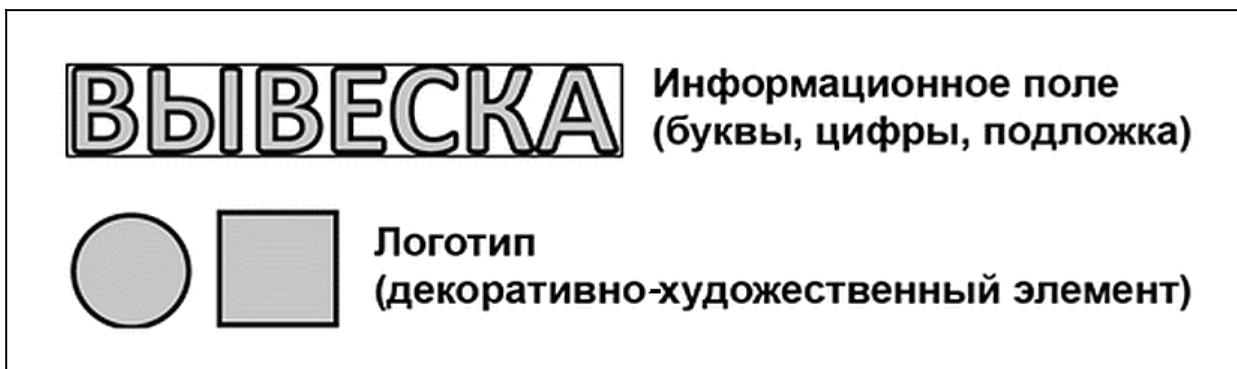
Основание - конструктивная часть вывески, служащая для крепления или установки вывески к несущим конструкциям.

2.3. На внешней поверхности здания, строения, сооружения организация, индивидуальный предприниматель вправе установить не более одной вывески одного типа.

2.4. Использование в текстах (надписях), размещаемых на вывесках, товарных знаков и знаков обслуживания, в том числе на иностранных языках, осуществляется только при условии их предварительной регистрации в установленном порядке на территории Российской Федерации или в случаях, предусмотренных международным договором Российской Федерации. При указании в вывеске фирменного наименования, коммерческого обозначения, изображения товарного знака, знака обслуживания организации, индивидуального предпринимателя допускается указывать в данной вывеске сведения о профиле деятельности организации, индивидуального предпринимателя.

2.5. Должна быть организована подсветка вывески, которая может быть внутренней, внешней, контурной. Подсветка должна иметь немерцающий (немигающий), приглушенный свет, не создавая направленных лучей в окна жилых помещений. Уровень яркости свечения регулируется [СанПиН 2.2.1/2.1.1.1278-03](#) "Гигиенические требования к естественному, искусственному и совмещенному освещению жилых и общественных зданий".

(п. 2.5 в ред. [постановления](#) Администрации Беловского городского округа от 08.09.2020 N 2380-п)

2.6. Цветовое решение вывески должно подчиняться цветовому решению фасадов зданий, строений, сооружений, если иное не оговорено зарегистрированным товарным знаком.

2.7. Вывески бывают следующих типов: настенные, консольные, витринные, крышные.

2.8. Настенные вывески на фасадах зданий, строений, сооружений на территории Беловского городского округа Кемеровской области - Кузбасса размещаются в соответствии со следующими требованиями:

1) настенная вывеска располагается над входом или окнами (витринами) параллельно плоскости фасада объекта и (или) его конструктивного элемента (Рисунок 2);



Рисунок 2

2) размещение настенной вывески допускается на глухой части фасада в уровне между окнами первого этажа и конструктивными элементами, отделяющими второй этаж, свободной от декоративных архитектурных элементов (пилястр, порталов, арок, колонн, карнизов и т.п.), в том числе окон и дверей, на единой горизонтальной оси относительно



иных настенных вывесок, размещенных на этом фасаде (Рисунок 3);

Рисунок 3

3) максимальные допустимые размеры настенной вывески составляют:

а) в случае когда подложка является частью вывески (Рисунок 4):

- подложка по высоте должна быть не более 0,6 м, по длине - не более 3/4 длины фасада, соответствующей занимаемым данными организациями, индивидуальными предпринимателями помещениям;

- текстовая часть настенной вывески по высоте должна быть не более 0,4 м, длина текстовой части - не более 8 м, графическая часть - не более 0,6 м x 0,6 м;



Рисунок 4

б) в случае когда настенная вывеска выполняется без подложки (Рисунок 5):

- текстовая часть по высоте должна быть не более 0,6 м, по длине - не более 8 м, графическая часть - не более 0,8 м x 0,8 м;

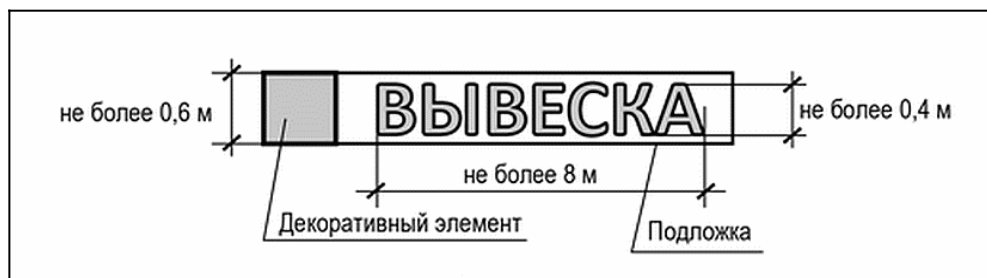

Рисунок 5

4) настенные вывески, размещаемые на фасадах зданий, являющихся объектами культурного наследия, и зданий, строений, сооружений, расположенных в границах зоны охраны объектов культурного наследия, границах архитектурных ансамблей и охраняемых ландшафтов, должны выполняться из отдельных элементов (букв текстовой части, декоративных элементов и т.д.) без использования подложки, высотой не более 0,6 м (Рисунок 6);



Рисунок 6

5) в случае если помещение организации, индивидуального предпринимателя располагается в подвальных или цокольных этажах объекта капитального строительства и отсутствует возможность размещения вывески на фасаде в соответствии с настоящими Правилами, то такая вывеска может быть размещена над окнами подвального или цокольного этажа не ниже 0,6 м от уровня земли до нижнего края настенной вывески. При этом высота вывески должна быть не более 0,5 м и отступать от плоскости фасада не более чем на 0,1 м (Рисунок 7);

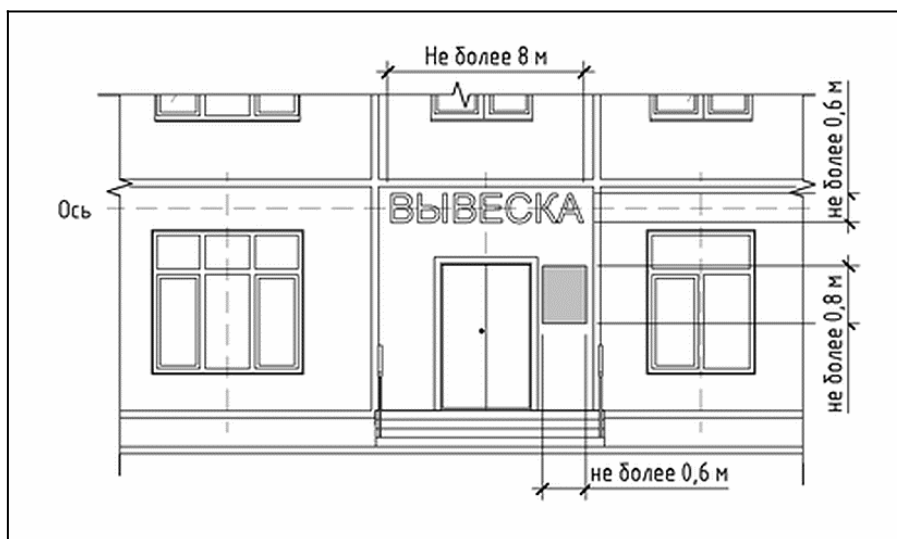

Рисунок 7

6) при размещении настенной вывески на фризе входного узла такая вывеска размещается строго в габаритах фриза (Рисунок 8);

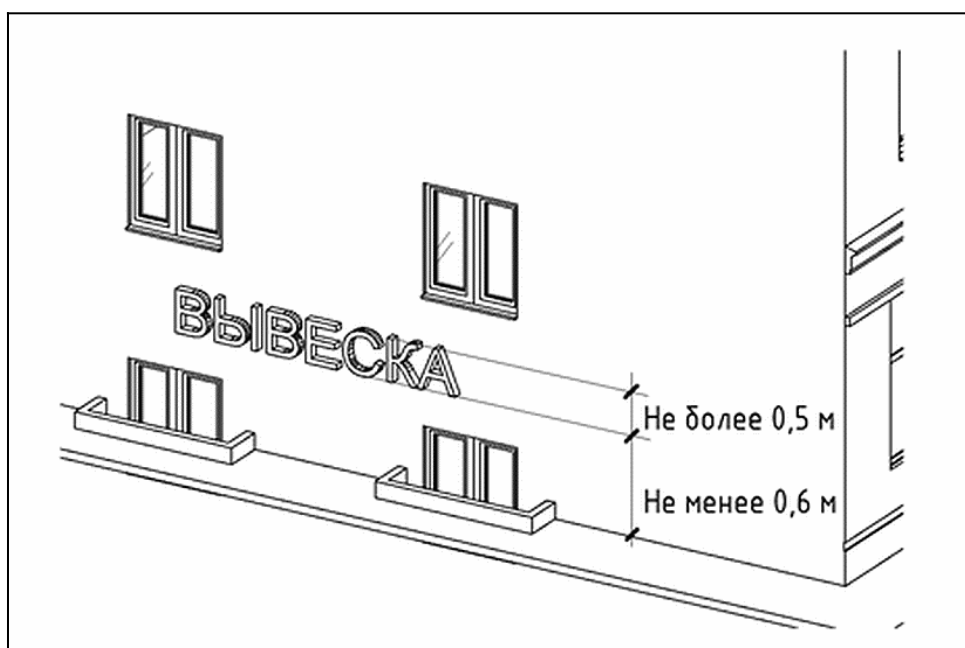

Рисунок 8

7) при наличии на фасаде объекта балкона настенная вывеска может размещаться на балконе по согласованию с его собственником (Рисунок 9);



Рисунок 9

8) в случае если организации, индивидуальные предприниматели не имеют возможности разместить вывески на единой горизонтальной оси, но имеют единый вход в занимаемые помещения, то вывески размещают на единой конструкции у входной двери по индивидуальному проекту (Рисунок 10).



Рисунок 10

2.9. Консольные вывески - это дополнительные элементы, которые располагаются перпендикулярно к поверхности фасада объекта и/или его конструктивного элемента в соответствии со следующими требованиями:

- 1) расстояние между консольными вывесками - не менее 10 м ([Рисунок 11](#));
- 2) расстояние от уровня земли до нижнего края консольной вывески должно быть не менее 2,5 м ([Рисунок 11](#));

3) консольная вывеска не должна находиться более чем на 0,2 м от края фасада, а крайняя точка ее лицевой стороны - на расстоянии более чем 1 м от плоскости фасада ([Рисунок 11](#));

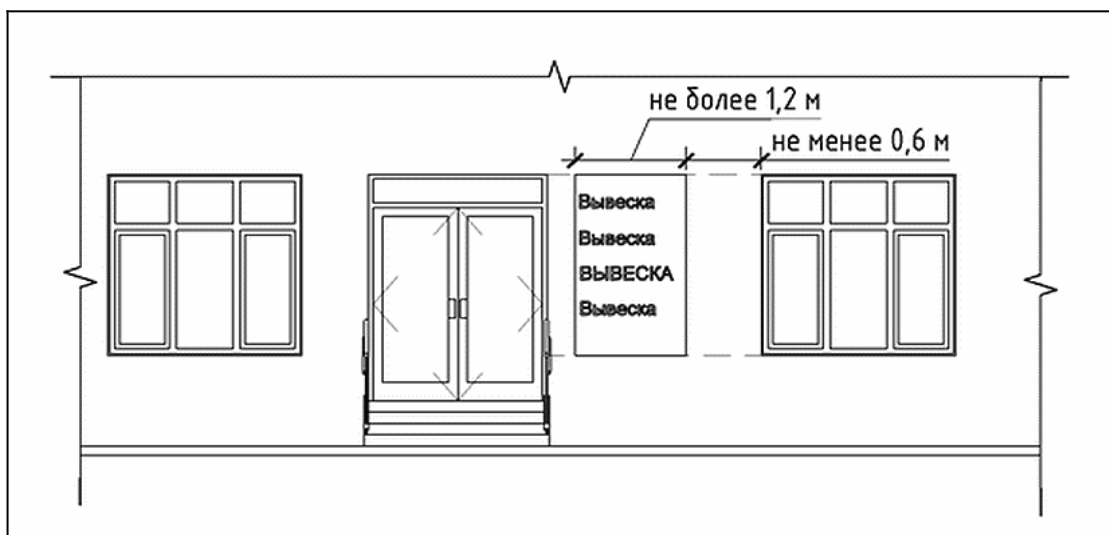
4) высота консольной вывески не может превышать 0,8 м ([Рисунок 11](#));

5) при наличии на фасаде объекта настенных вывесок консольные вывески располагаются с ним на единой горизонтальной оси ([Рисунок 11](#)).



Рисунок 11

2.10. Витринные вывески - это дополнительные элементы, располагаемые в соответствии со следующими требованиями:

1) витринная вывеска размещается с внутренней стороны остекления витрины на расстоянии от стекла не менее 0,05 м (Рисунок 12);

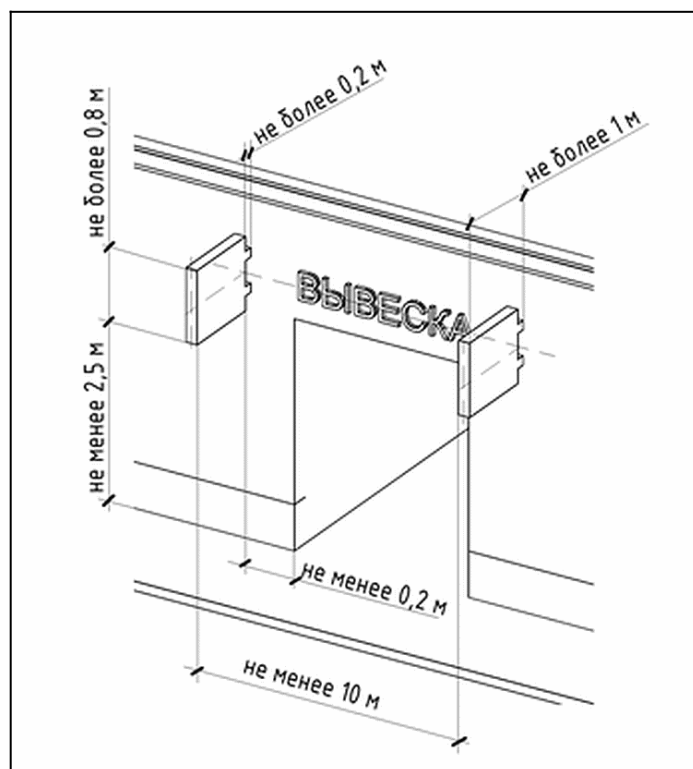

Рисунок 12

2) если площадь остекления витрины более 1,8 кв. м, то при размещении конструкции витринной вывески необходимо отступать от границ площади остекления витрины не менее чем 0,2 м (Рисунок 13);

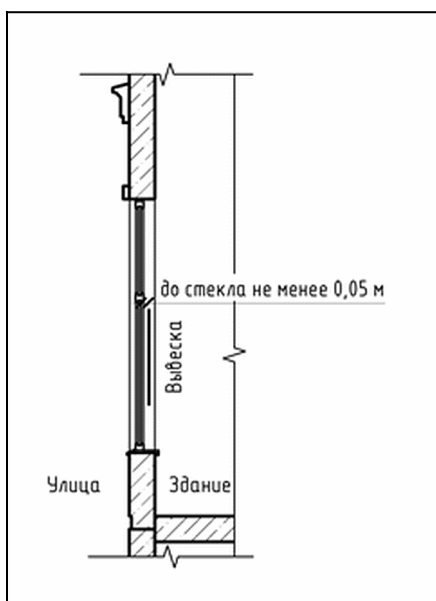

Рисунок 13

3) если площадь остекления секции витрины менее 1,8 кв. м, то при размещении конструкции витринной вывески необходимо отступать от границ площади остекления витрины не менее чем 0,1 м (Рисунок 14);

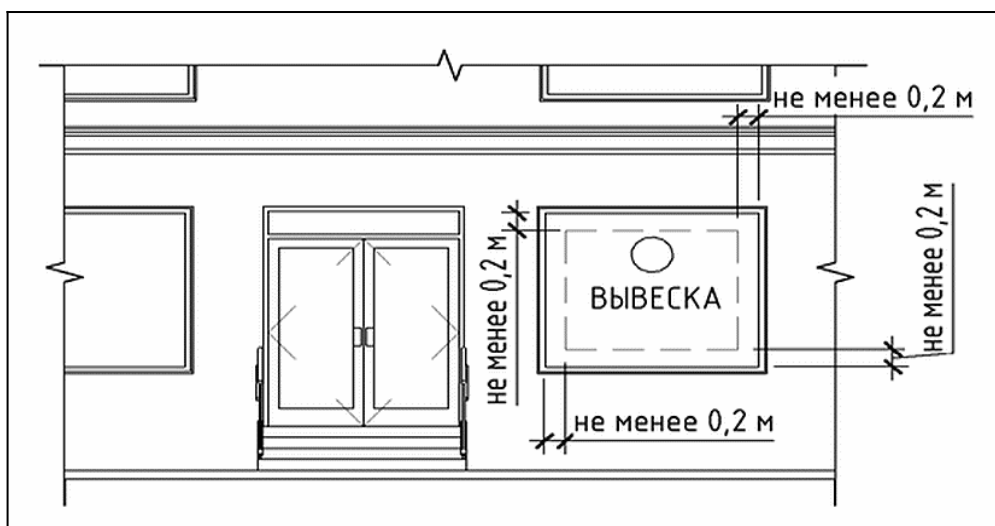

Рисунок 14

4) для витринной вывески допускается использовать следующие материалы: баннерную ткань, которая должна быть жестко закреплена, без складок и морщин, и должна иметь утяжеление, выклейки на жесткой основе, электронное табло, акрил, оргстекло и т.д.;

5) оформление витрин должно иметь комплексный характер, единое цветовое решение и подсветку, высокое качество художественного решения и исполнения.

2.11. Крышные вывески - это дополнительные элементы, размещаемые на крыше здания, строения, сооружения в соответствии со следующими требованиями:

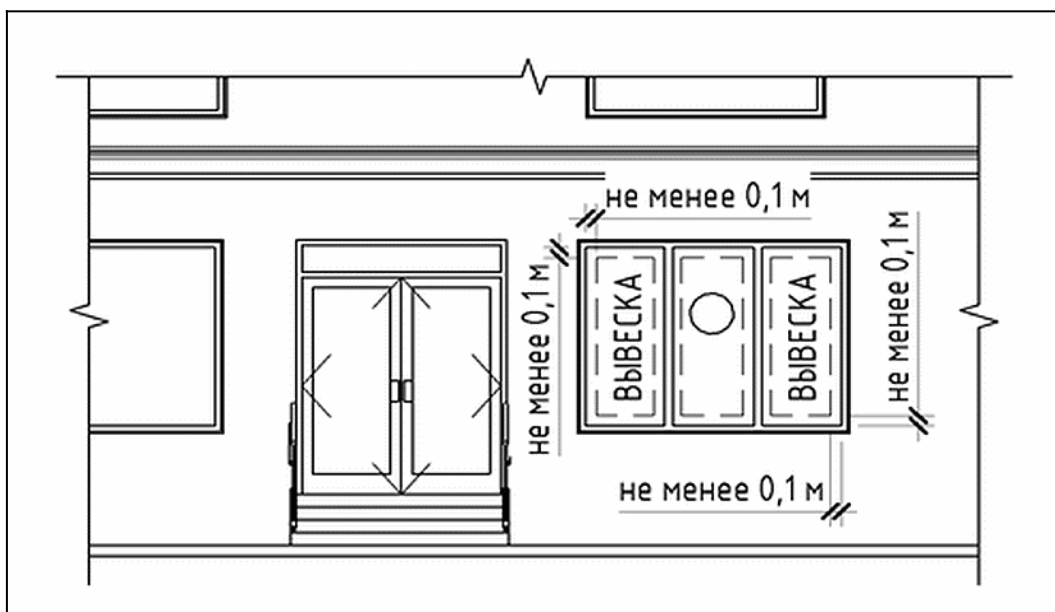
1) размещение крышной вывески допускается при условии, если единственным собственником (правообладателем) указанного здания, строения, сооружения является организация, индивидуальный предприниматель, сведения о котором содержатся в данной крышной вывеске, в месте фактического нахождения которого размещается указанная крышная вывеска;

2) на крыше одного объекта может быть размещена только одна крышная вывеска параллельно фасаду выше линии карниза, парапета объекта или стилобатной части (Рисунок 15);



Рисунок 15

3) крышные вывески исполняются строго в виде объемных символов с внутренней подсветкой;

4) высота крышных вывесок, размещаемых на крышах зданий, строений, сооружений, должна быть:

а) не более 0,8 м для 1 - 3-этажных объектов (Рисунок 16);

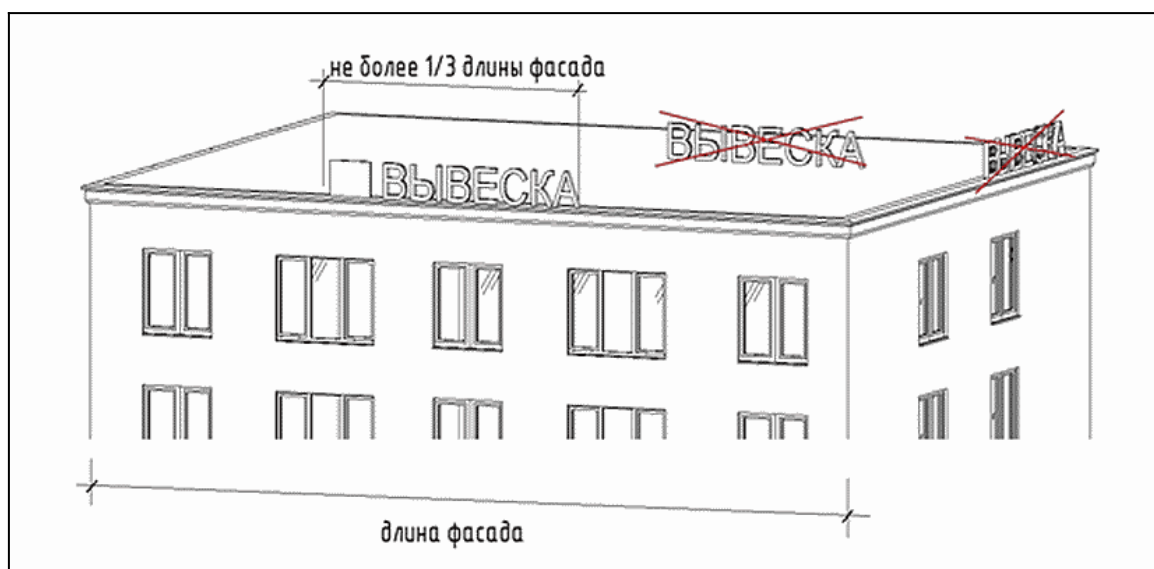

Рисунок 16

б) не более 1,2 м для 4 - 5-этажных объектов (Рисунок 17);

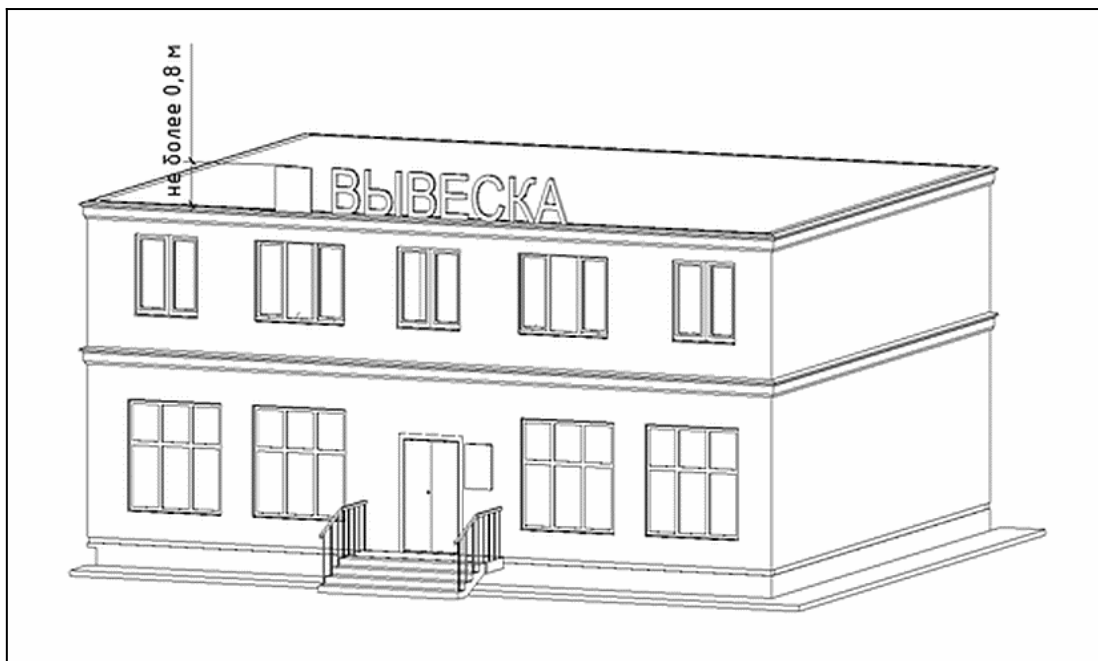

Рисунок 17

в) не более 1,8 м для 6 - 9-этажных объектов;

г) не более 2,2 м для объектов более 9 этажей;

5) длина крышной вывески не может превышать трети длины фасада, по отношению к которому она размещена (Рисунок 18).



Рисунок 18

2.12. При размещении всех типов вывесок запрещается:

1) нарушение геометрических параметров вывески и требований к местам их размещения (Рисунок 19);

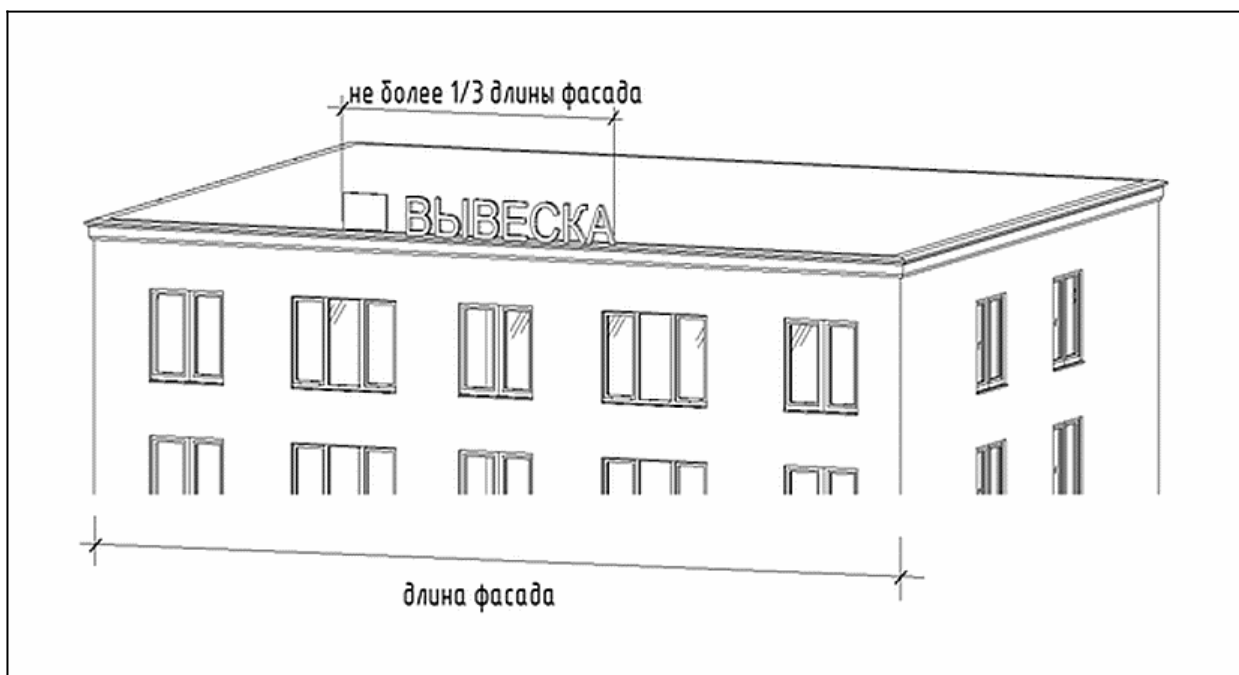

Рисунок 19

2) размещение вывесок любого типа, за исключением витринных вывесок, на тканевых материалах (баннерные ткани, баннерные сетки и т.п.) и на динамических

системах смены изображений (роллерные системы, призматроны, светодиодные экраны, бегущие строки и др.);

3) размещение настенной вывески непосредственно на конструктиве козырька (Рисунок 20);



Рисунок 20

4) вертикальный порядок расположения букв. Исключение составляет горизонтальное написание, развернутое на 90° (Рисунок 21). Габариты и способ крепления такой вывески определяются по индивидуальному проекту;



Рисунок 21

5) полное или частичное перекрытие оконных и дверных проемов, а также витражей и витрин (Рисунок 22);

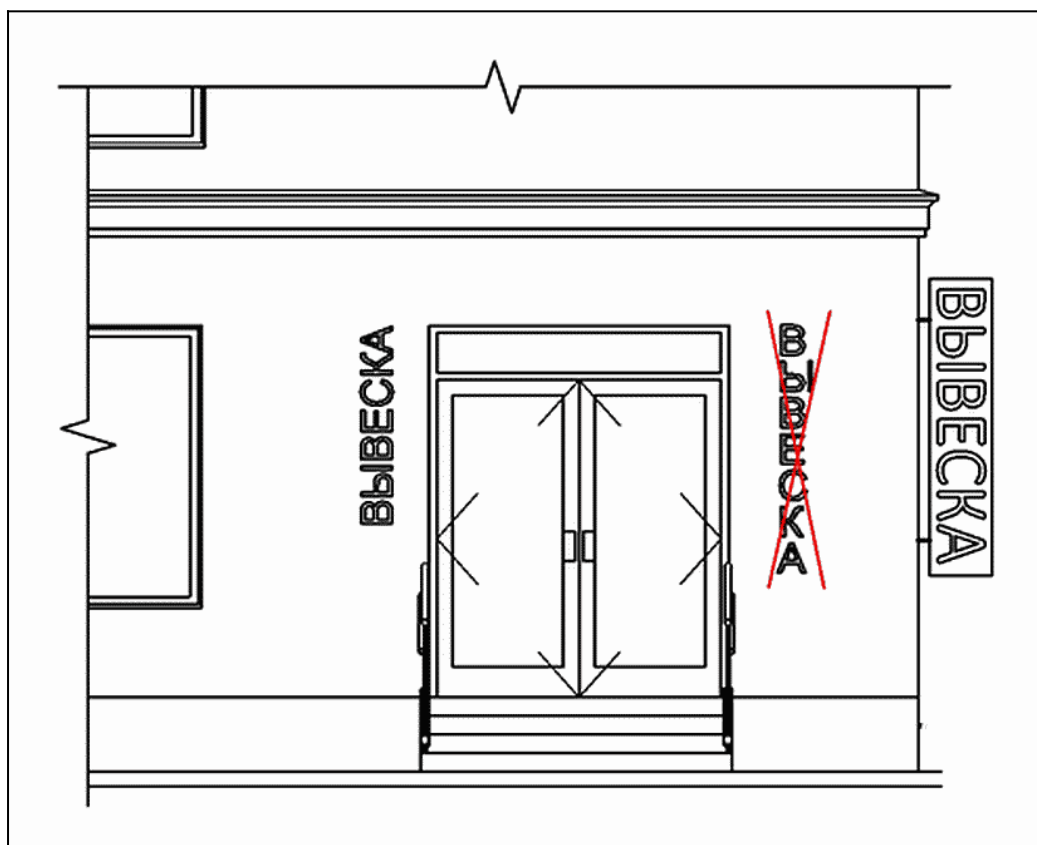

Рисунок 22

6) размещение настенных вывесок ближе чем на расстоянии 2 м от мемориальных досок (Рисунок 23);

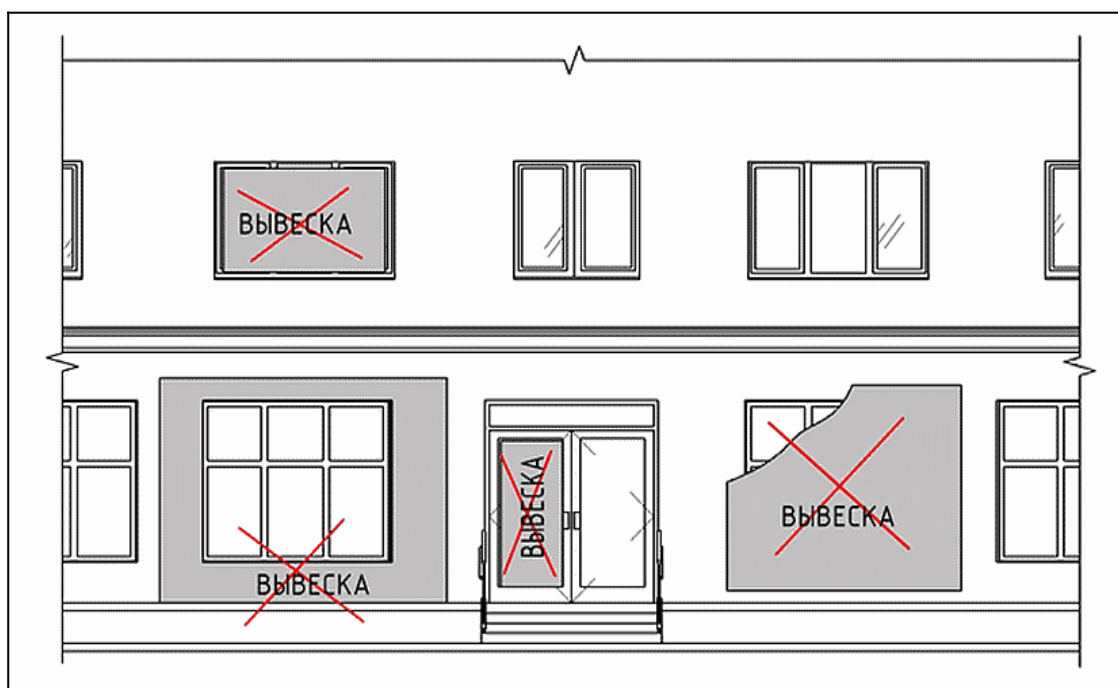

Рисунок 23

- 7) перекрытие указателей наименований улиц и номеров домов;
- 8) полное покрытие декоративными пленками внешней поверхности остекления витрин, замена остекления витрин световыми коробами (Рисунок 24);

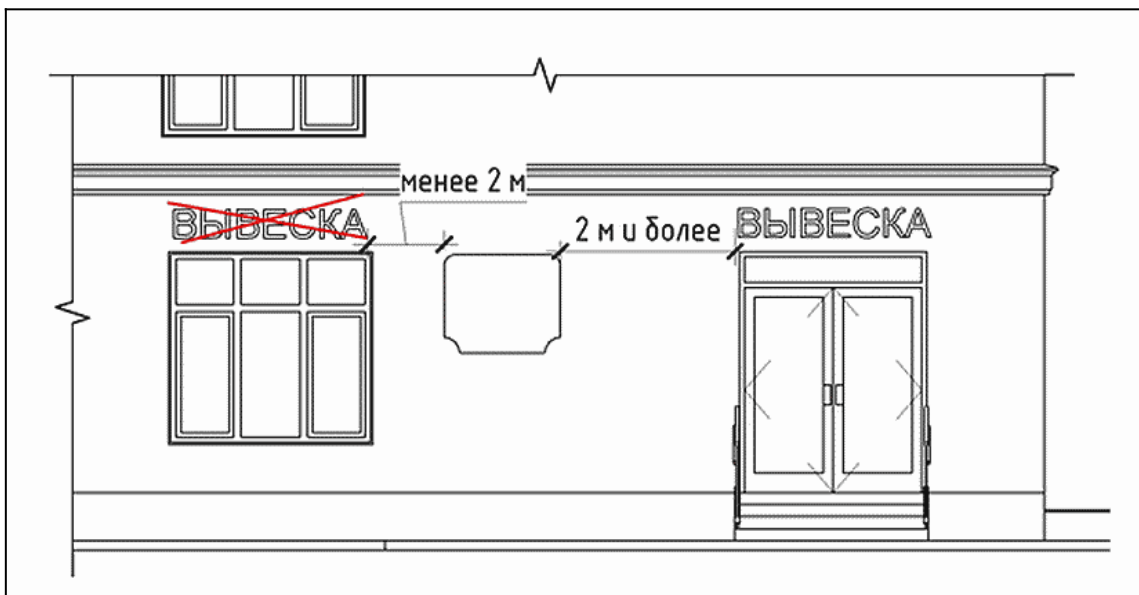

Рисунок 24

- 9) размещение вывесок на ограждающих конструкциях и перилах входных узлов, ограждениях земельных участков, опорах уличного освещения и иных не установленных органами местного самоуправления местах (Рисунок 25);

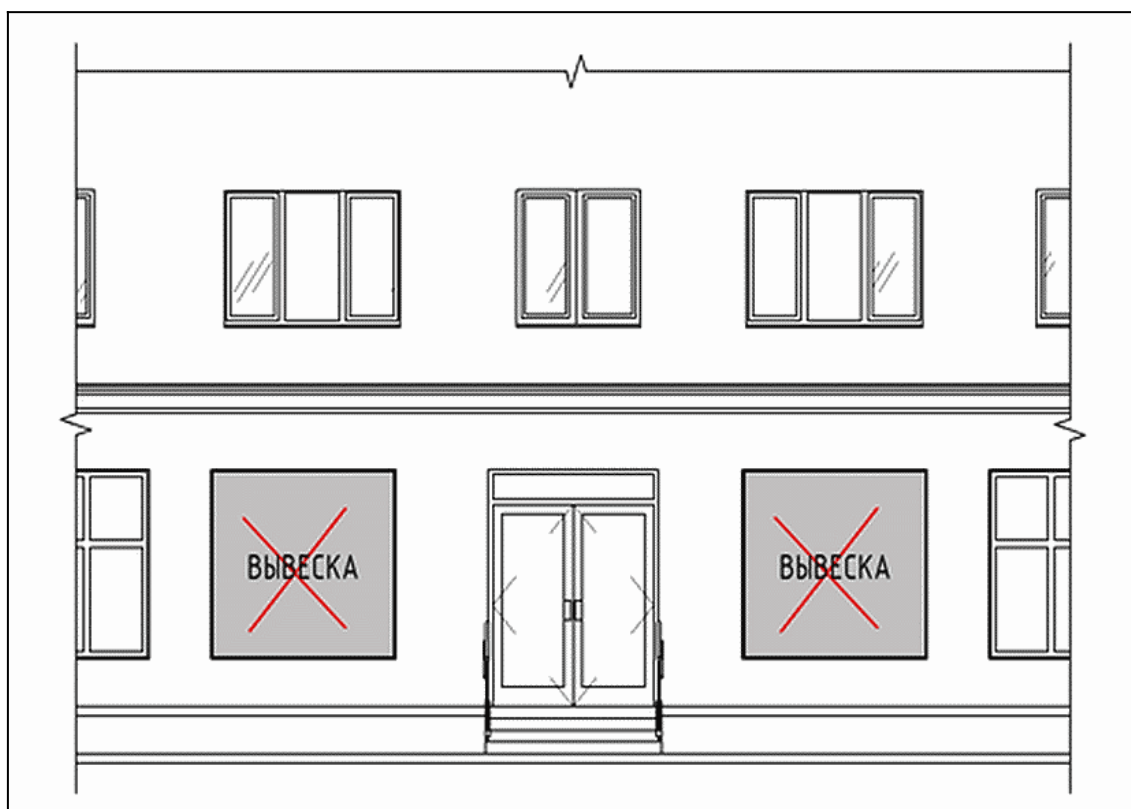

Рисунок 25

10) размещение вывесок на архитектурных элементах фасадов (пилястрах, порталах, арках, колоннах, карнизах и т.д.);

11) размещение настенных вывесок путем непосредственного нанесения на поверхность фасада декоративно-художественного и (или) текстового изображения (методом покраски, наклейки и иными методами), а также непосредственного крепления баннерной ткани (сетки) к поверхности фасада;

12) размещение настенных вывесок на лоджиях и балконах без согласования с их собственником;

13) размещение настенных и консольных вывесок в границах жилых помещений, в том числе на глухих торцах фасада в границах общего имущества многоквартирного дома, без согласия собственников помещений в многоквартирном доме в соответствии с жилищным законодательством (Рисунок 26);



Рисунок 26

14) размещение консольных вывесок на расстоянии менее 10 м друг от друга.

3. Информационные конструкции. Типы информационных конструкций, требования к размещению и материалам их исполнения

3.1. Информационные конструкции - дополнительные элементы, предназначенные для размещения изображений, информационных сведений нерекламного характера.

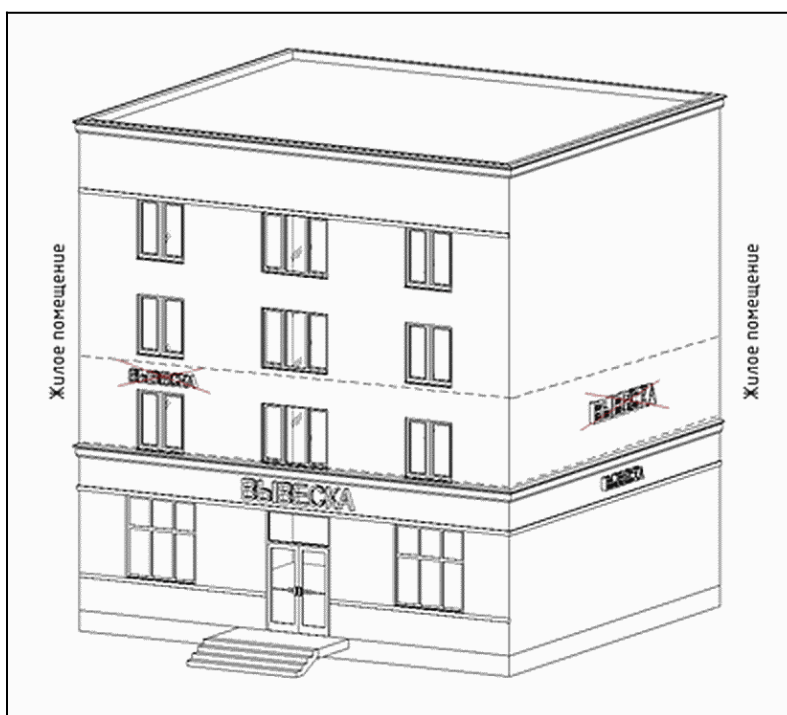
3.2. Информационные конструкции устанавливаются на фасаде здания, строения, сооружения дополнительно к вывеске или на прилегающей к объекту территории.

3.3. Информационные конструкции рекомендуется исполнять в виде настенных панно с декоративным обрамлением, с помощью электронных устройств (электронное табло, лайт-бокс, светодиодный экран, проекционная установка и т.д.).

3.4. К размещению допускаются следующие типы информационных конструкций: настенная, витринная, режимная доска, доска-меню, отдельно стоящая малая архитектурная форма.

3.5. Настенные информационные конструкции на фасадах зданий, строений, сооружений на территории Беловского городского округа Кемеровской области - Кузбасса размещаются в соответствии со следующими требованиями:

1) настенная информационная конструкция располагается параллельно поверхности фасада объекта и (или) его конструктивных элементов согласно индивидуальному проекту;

2) настенное панно, исполняемое на баннерной ткани или сетке, монтируется на фасад на металлическую раму (каркас). По периметру конструкции должна проходить декоративная панель, закрывающая элементы крепления баннерного полотна к каркасу. Ширина панели должна составлять от 5 см до 15 см (Рисунок 27). Для исполнения декоративной панели могут быть использованы следующие материалы: металлический уголок, пластик, алюминиевый или композитный материал. Конструкция может иметь немерцающую (немигающую) подсветку, не создающую направленных лучей в окна жилых помещений. Уровень яркости свечения регулируется [СанПиН 2.2.1/2.1.1.1278-03](#) "Гигиенические требования к естественному, искусственному и совмещенному освещению жилых и общественных зданий".



Рисунок 27

3.6. Витринные информационные конструкции - это дополнительные элементы, располагаемые в витринах с внутренней стороны остекления в соответствии со следующими требованиями:

- 1) витринные информационные конструкции могут быть исполнены на баннерной ткани с пригрузом, на самоклеящейся пленке или в виде электронного устройства;
- 2) правила размещения витринных информационных конструкций на фасадах зданий, строений, сооружений на территории Беловского городского округа Кемеровской области - Кузбасса аналогичны правилам размещения витринных вывесок (см. [пункт 2.10](#) настоящих Правил).

3.7. Режимные доски - это информационные конструкции, предназначенные для размещения сведений об официальном наименовании, ИНН, ОГРН юридического лица, индивидуального предпринимателя, осуществляющего деятельность в месте ее установки, и режиме его работы, которые размещаются в соответствии со следующими требованиями:

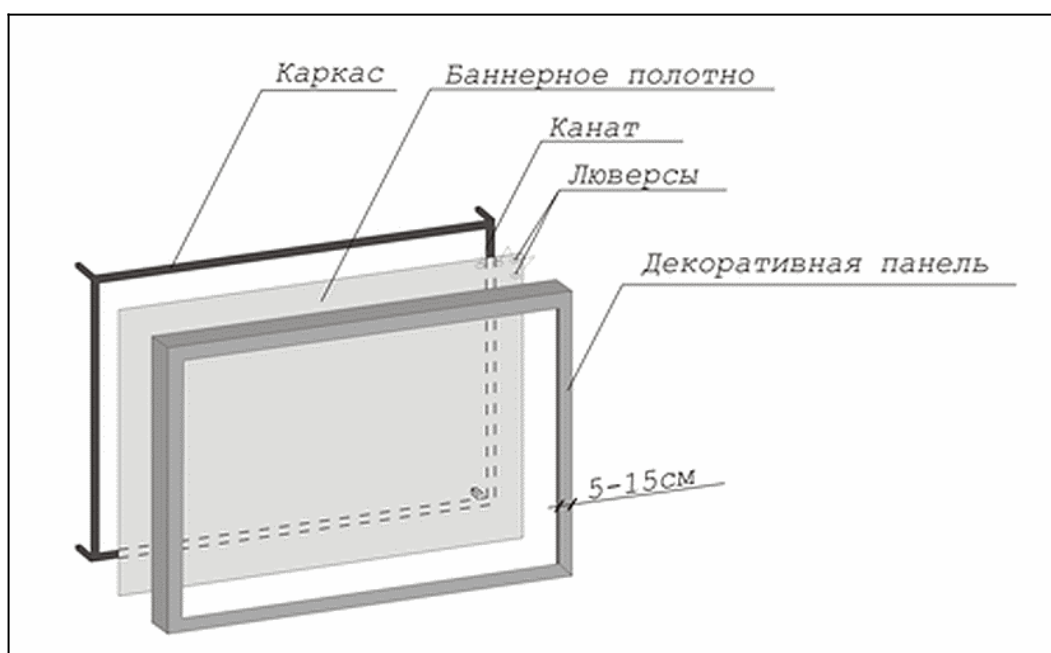
- 1) на поверхности стены при входе или на двери в здание, строение или сооружение, занимаемое заинтересованным лицом;
- 2) исполняются в виде таблички максимальной площадью не более формата А3 (0,297 м x 0,42 м);
- 3) у одного заинтересованного лица режимная доска может быть только одна.

3.8. Доска-меню - это информационная конструкция, которая может быть размещена организацией или индивидуальным предпринимателем, осуществляющим деятельность по указанию услуг общественного питания, дополнительно к вывеске в соответствии со следующими требованиями:

- 1) размещается на плоских участках фасада, свободных от архитектурных элементов (в том числе окон, витрин) непосредственно у входа (справа или слева) в помещение, на входных дверях в него, не выше уровня дверного проема или в витрине;
- 2) в качестве материала исполнения для доски-меню рекомендуется использовать грифельные доски. Допускается размещение текста меню путем выклейки на окнах, занимающей не более 30% от площади остекления;
- 3) максимальный размер настенной доски-меню, содержащей сведения об ассортименте блюд, напитков и иных продуктов питания, в том числе с указанием их массы/объема и цены (меню), не должен превышать по высоте 0,8 м, по длине - 0,6 м;
- 4) одно заведение общественного питания вправе разместить не более одной доски-меню.

3.9. Отдельно стоящая малая архитектурная форма (далее - МАФ) - информационная конструкция, разработанная по индивидуальному проекту дополнительно к вывеске или доске-меню, размещается в соответствии со следующими требованиями:

- 1) МАФ может располагаться на земельных участках любых форм собственности по договору с собственником земельного участка в непосредственной близости к объекту притяжения;
- 2) конструкция должна быть прочно связанной с землей.

3.10. При размещении информационных конструкций запрещается:

- 1) размещение их на архитектурных элементах (пилястрах, порталах, арках, колоннах, карнизах и т.д.), в том числе окнах и дверях (Рисунок 28);



Рисунок 28

2) размещение на ограждающих конструкциях (перилах, ограждениях лоджий, балконов, заборах, козырьках, фризах) (Рисунок 29), витражах входных узлов ([Рисунок 30](#)).



Рисунок 29



Рисунок 30

3) нарушение геометрических параметров конструкций и требований к местам их размещения;

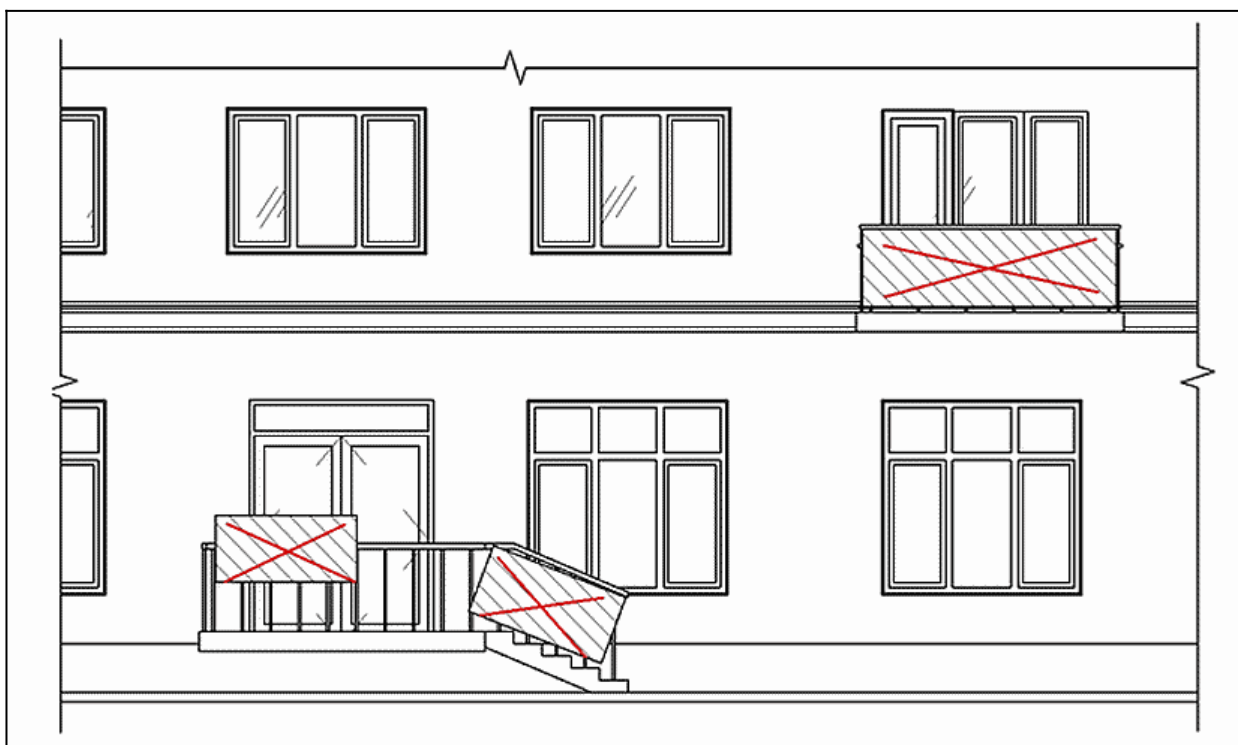
4) исполнение доски-меню на баннерной ткани;

5) размещение отдельно стоящих информационных конструкций, непрочных связанных с землей, в виде сборно-разборных складных конструкций (в том числе штендеров).

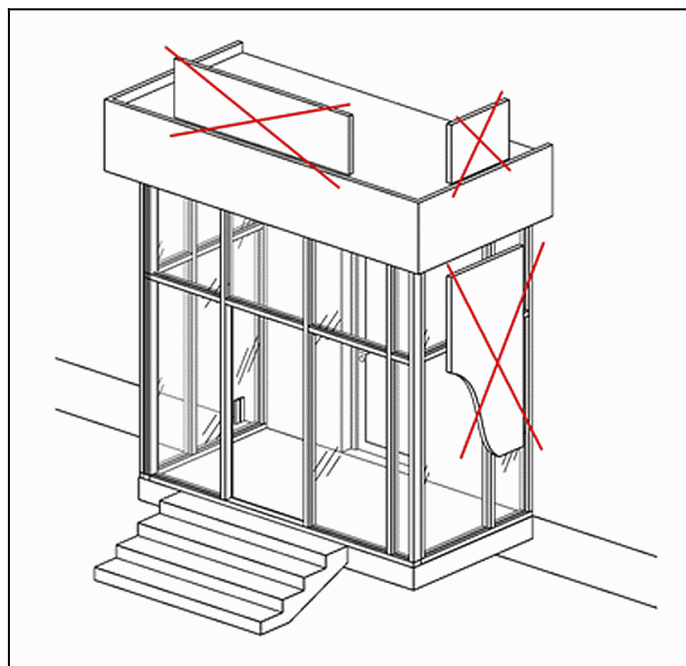
(пп. 5 введен [постановлением](#) Администрации Беловского городского округа от 08.09.2020 N 2380-п)

3.11. Собственники, владельцы зданий, строений, сооружений, нестационарных торговых объектов при оформлении фасадов здания, сооружения праздничными баннерными полотнами (в честь праздников: Новый год, Рождество Христово, День защитника Отечества, Международный женский день, День Победы, День шахтера и иных) обязаны в течение 10 дней после праздничной даты их демонтировать.

(п. 3.11 введен [постановлением](#) Администрации Беловского городского округа от 08.09.2020 N 2380-п)

4. Рекламные конструкции. Требования к размещению и материалам их исполнения

4.1. Рекламная конструкция - это дополнительный элемент, предназначенный для размещения информации, распространяемой любым способом, в любой форме и с использованием любых средств, адресованная неопределенному кругу лиц и направленная на привлечение внимания к объекту рекламирования, формирование или поддержание интереса к нему и его продвижение на рынке.

4.2. Установка и эксплуатация рекламной конструкции осуществляется в соответствии с Федеральным [законом](#) от 13.03.2006 N 38-ФЗ "О рекламе".

4.3. На зданиях, строениях, сооружениях допускаются к установке рекламные конструкции следующих типов: настенные и крышные.

4.4. Рекламные конструкции рекомендуется исполнять в виде настенных панно с декоративным обрамлением или без него, с помощью электронных устройств (электронное табло, лайт-бокс, светодиодный экран, проекционная установка и т.д.).

4.5. Размещение настенных рекламных конструкций осуществляется в соответствии со следующими требованиями:

1) настенные рекламные конструкции могут быть размещены на глухих частях фасадов многоквартирных жилых домов (далее - МКД) и нежилых зданий, строений, сооружений (Рисунок 31);

2) настенные рекламные конструкции могут располагаться на глухом поле стены, свободном от архитектурных элементов, включая окна, отступая от края стены не менее $1/8$ длины фасада здания, не выше уровня оконной перемычки окна последнего этажа, не ниже уровня подоконника окна второго этажа (Рисунок 31);



Рисунок 31

3) настенные рекламные конструкции могут располагаться на глухом поле стены между оконными проемами, отступая от вертикальной границы оконного проема не менее $1/2$ ширины оконного проема, не выше уровня оконной перемычки окна последнего этажа, не ниже уровня подоконника окна второго этажа (Рисунок 32);

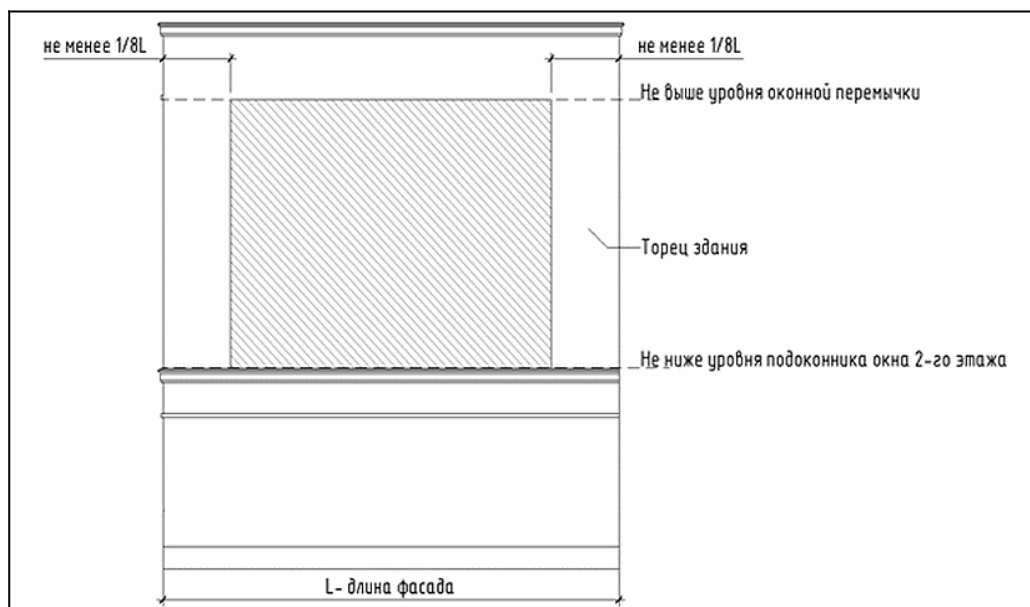

Рисунок 32

4.6. Размещение крышных рекламных конструкций осуществляется в соответствии со следующими требованиями:

1) крышные рекламные конструкции могут размещаться только на нежилых зданиях, строениях, сооружениях;

2) для рекламной конструкции, устанавливаемой на крыше здания, должен быть выполнен проект с расчетами ветровых и конструктивных нагрузок в зависимости от габаритов и материалов исполнения конструкции.

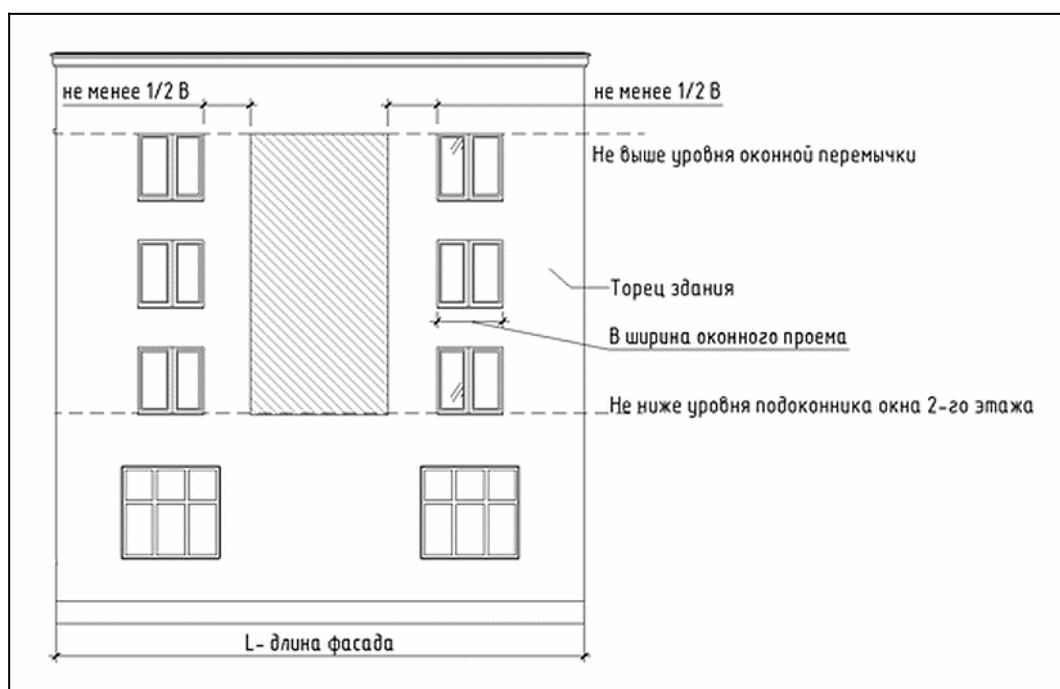
4.7. При размещении рекламных конструкций запрещается:

1) размещение рекламных конструкций без действующего разрешения на установку и эксплуатацию рекламной конструкции, выданного УАиГ администрации Беловского городского округа;

2) размещать на здании, строении более одной рекламной информационной конструкции одного типа в одной плоскости (Рисунок 33);



Рисунок 33

3) использовать световые элементы (подсветку конструкции) и электронные устройства (электронное табло, лайт-бокс, светодиодный экран, проекционная установка и т.д.) вблизи окон жилых помещений (на расстоянии не менее 1/2 ширины оконного проема) (Рисунок 33).

5. Дополнительное оборудование. Типы дополнительного оборудования, требования к размещению дополнительного оборудования и способам их крепления на фасадах зданий, строений, сооружений, требования к внешнему виду и материалам изготовления дополнительного оборудования. Правила эксплуатации дополнительного оборудования

5.1. Под дополнительным оборудованием понимаются современные системы технического обеспечения внутренней эксплуатации зданий, строений, сооружений и элементы оборудования, размещаемые на их фасадах.

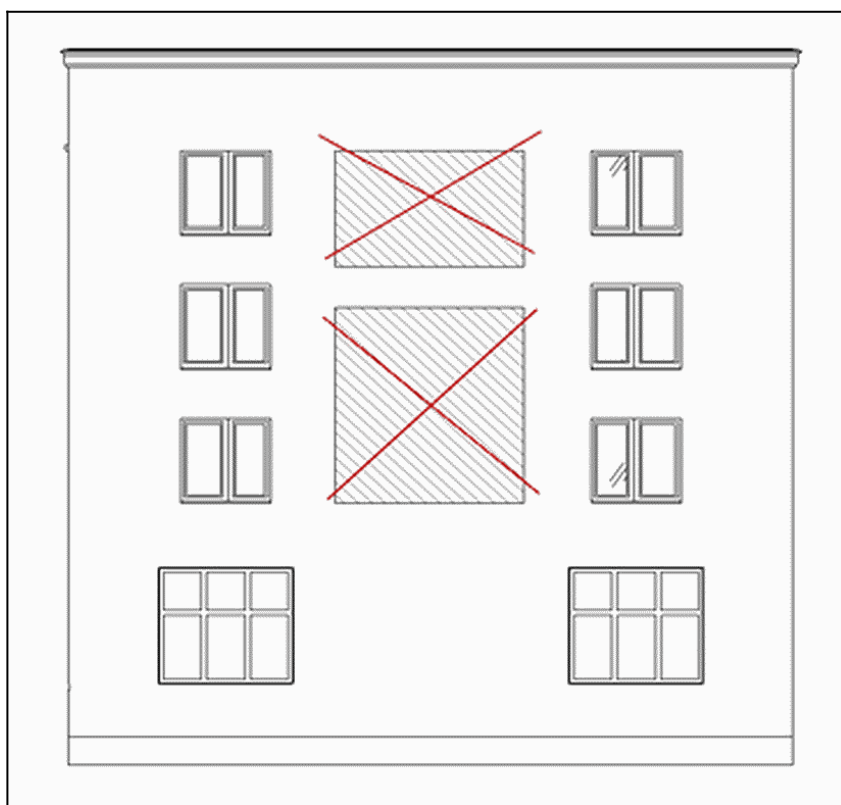
5.2. Дополнительное оборудование на фасадах зданий, строений, сооружений на территории Беловского городского округа Кемеровской области - Кузбасса размещается в соответствии со следующими требованиями:

- 1) без ущерба для внешнего вида и технического состояния фасадов в соответствии с согласованным проектом;
- 2) с минимальным контактом с архитектурными поверхностями;
- 3) должны быть обеспечены рациональное устройство и технологичность крепежа, использование стандартных конструкций крепления и ограждения, в случае размещения ряда элементов крепление осуществлять на общей несущей основе;
- 4) обеспечение безопасности жизни и здоровья людей;
- 5) комплексное решение размещения оборудования должно быть упорядочено, с привязкой к архитектурному решению фасада, а также в единой системе осей;
- 6) удобно в эксплуатации и в обслуживании;
- 7) их размещение не должно ухудшать условия проживания, движения пешеходов и транспорта.

5.3. По своему назначению дополнительное оборудование подразделяется на три группы:

- 1) системы технического обеспечения внутренней эксплуатации зданий, строений, сооружений (наружные блоки систем кондиционирования и вентиляции, вентиляционные трубопроводы, антенны, видеокамеры наружного наблюдения и др.);
- 2) городское оборудование (таксофоны, почтовые ящики, банкоматы, часы и др.);
- 3) техническое оборудование (кабельные линии, электрощиты и др.).

5.4. Требования к внешнему виду, устройству и материалам исполнения дополнительного оборудования:

- 1) дополнительное оборудование должно иметь современный стандартный дизайн, унификацию, утилитарное назначение, компактные габариты;
- 2) должны быть использованы современные технические решения;
- 3) должны быть использованы материалы с высокими декоративными и эксплуатационными свойствами. Материалы, применяемые для изготовления дополнительного оборудования, должны выдерживать длительный срок службы без изменения декоративных и эксплуатационных свойств с учетом климатических условий территории Беловского городского округа Кемеровской области - Кузбасса;
- 4) иметь гарантированную длительную антикоррозийную стойкость, малый вес;
- 5) конструкции крепления дополнительного оборудования должны иметь наименьшее число точек сопряжения с архитектурными поверхностями, обеспечивать простоту монтажа и демонтажа, безопасность эксплуатации, удобство ремонта. Технологии производства должны обеспечивать устойчивость дополнительного оборудования к механическим воздействиям;
- 6) дополнительное оборудование технического обеспечения внутренней эксплуатации зданий, строений, сооружений и конструкции его крепления должны иметь нейтральную окраску, максимально приближенную к архитектурному фону, колеру фасада, тону остекления;
- 7) городское оборудование должно иметь стандартную, фирменную окраску. Нестандартные цветовые решения должны быть согласованы в рамках проекта по размещению дополнительного оборудования.

5.5. Правила эксплуатации дополнительного оборудования:

- 1) обязанность по эксплуатации, содержанию дополнительного оборудования в надлежащем состоянии, проведению текущего ремонта и технического ухода, а также очистки возлагается на лицо, им владеющее;

2) эксплуатация и монтаж дополнительного оборудования не должны наносить ущерб внешнему виду и техническому состоянию фасада;

3) эксплуатация дополнительного оборудования не должна причинять неудобства жителям дома или посетителям здания и сооружения;

4) дополнительное оборудование, внешний вид, размещение и эксплуатация которого наносят ущерб физическому состоянию и эстетическим качествам фасада, а также причиняют неудобства жителям дома и ограничивают пешеходный проход, подлежит демонтажу;

5) конструкции крепления демонтируются одновременно с дополнительным оборудованием, а поверхность фасада при необходимости приводится в первоначальное состояние.

5.6. Требования к размещению систем технического обеспечения внутренней эксплуатации зданий, строений, сооружений:

1) размещение возможно на дворовых фасадах, торцевых стенах, не выходящих на красную линию улиц, глухих стенах;

2) должен быть обеспечен минимальный выход технических устройств на поверхность фасада;

3) должно быть обеспечено компактное встроенное расположение (на лоджиях, в нишах фасадов зданий, в наиболее незаметных местах, без ущерба объемным и силуэтным характеристикам зданий и сооружений);

4) должна быть обеспечена маскировка наружных блоков и деталей при помощи декоративных решеток;

5) возможно устройство систем кондиционирования и вентиляции без наружного блока с подачей воздуха через отверстие в стене диаметром до 0,2 м, скрытое заборной решеткой;

6) допускается размещение на кровле зданий и сооружений компактными упорядоченными группами с использованием единой несущей основы (при необходимости - с устройством ограждения);

7) допускается размещение в верхней части оконных и дверных проемов, в окнах подвального этажа без выхода за плоскость фасада;

8) в арочном проеме на высоте не менее 3,0 м от поверхности земли.

5.7. Требования к размещению городского оборудования:

1) допускается сетевая система размещения оборудования в границах района, квартала, улицы;

2) должна быть обеспечена унификация мест размещения;

3) допускается размещение в наиболее доступных местах со значительной зоной видимости, удобство пользования;

4) размещение возможно на глухих стенах, при ширине тротуара, прилегающего к фасаду, не менее 1,5 м;

5) часы должны размещаться консольно или фронтально на участках фасада со значительной зоной видимости и на участках фасада, нуждающихся в композиционном завершении.

КонсультантПлюс: примечание.

Нумерация пунктов дана в соответствии с официальным текстом документа.

5.5. При размещении дополнительного оборудования запрещается:

1) размещение дополнительного оборудования на архитектурных деталях, элементах декора, поверхностях с ценной архитектурной отделкой, а также крепление, ведущее к повреждению архитектурных поверхностей;

- 2) размещение дополнительного оборудования системы технического обеспечения внутренней эксплуатации зданий, строений, сооружений на поверхности лицевого фасада;
- 3) размещение наружных блоков систем кондиционирования и вентиляции над пешеходными тротуарами;
- 4) размещение дополнительного оборудования системы технического обеспечения внутренней эксплуатации зданий, строений, сооружений в оконных и дверных проемах с выступанием за плоскость фасада без использования маскирующих ограждений;
- 5) размещение дополнительного оборудования системы технического обеспечения внутренней эксплуатации зданий, строений, сооружений на кровле, дворовых фасадах, просматривающихся с улицы;
- 6) на фасадах современных зданий, построенных по индивидуальному проекту и занимающих значительное место в ансамбле Беловского городского округа Кемеровской области - Кузбасса;
- 7) на кровле зданий с выразительным силуэтом, на силуэтных завершениях зданий и сооружений (башнях, куполах), на парапетах, ограждениях кровли;
- 8) на угловой части фасада;
- 9) на ограждениях балконов, лоджий;
- 10) в местах, препятствующих движению пешеходов и транспорта.

**6. Порядок контроля за соблюдением размещения
дополнительных элементов и оборудования на зданиях,
многоквартирных домах, строениях, сооружениях,
нестационарных торговых объектах на территории Беловского
городского округа Кемеровской области - Кузбасса**
(в ред. [постановления](#) Администрации Беловского городского
округа от 08.09.2020 N 2380-п)

6.1. Органы местного самоуправления организуют и осуществляют муниципальный контроль за соблюдением настоящих Правил в порядке, установленном законом.

6.2. Административная ответственность за нарушение настоящих Правил предусмотрена Законом Кемеровской области от 16.06.2006 N 89-ОЗ "Об административных правонарушениях в Кемеровской области".

6.3. [Перечень](#) лиц, уполномоченных на составление протоколов об административных правонарушениях, определяется постановлением Администрации Беловского городского округа от 25.02.2011 N 34-п "Об утверждении перечня должностных лиц органов местного самоуправления, имеющих право составлять протоколы об административных правонарушениях".

**ПРАВИЛА
ОФОРМЛЕНИЯ ВНЕШНЕГО ВИДА ФАСАДОВ ЗДАНИЙ, СООРУЖЕНИЙ,
НЕСТАЦИОНАРНЫХ ТОРГОВЫХ ОБЪЕКТОВ НА ТЕРРИТОРИИ БЕЛОВСКОГО
ГОРОДСКОГО ОКРУГА КЕМЕРОВСКОЙ ОБЛАСТИ - КУЗБАССА**

Список изменяющих документов
(введены [постановлением](#) Администрации Беловского городского округа
от 08.09.2020 N 2380-п)

1. Общие положения

1.1. Правила оформления внешнего вида фасадов зданий, сооружений, нестационарных торговых объектов на территории Беловского городского округа Кемеровской области - Кузбасса (далее - Правила) приняты в целях формирования комфортной и привлекательной окружающей среды, регулируют вопросы внешнего архитектурного облика сложившейся застройки, определяют виды элементов фасадов зданий, сооружений, нестационарных торговых объектов, допустимых и недопустимых к размещению, устанавливают требования к их оформлению, к внешнему виду указанных элементов с учетом необходимости сохранения архитектурного облика застройки на территории Беловского городского округа Кемеровской области - Кузбасса.

1.2. Для целей настоящих Правил используются следующие основные понятия:

а) здание - результат строительства, представляющий собой объемную строительную систему, имеющую надземную и (или) подземную части, включающую в себя помещения, сети инженерно-технического обеспечения и системы инженерно-технического обеспечения и предназначенную для проживания и (или) деятельности людей, размещения производства, хранения продукции или содержания животных;

б) собственники, владельцы зданий, сооружений и помещений - лица, владеющие зданиями, сооружениями, а также помещениями в указанных зданиях, сооружениях на основании права собственности, договора аренды, безвозмездного пользования, доверительного управления, иных договоров, предусматривающих переход прав владения и (или) пользования в отношении зданий, сооружений, а также помещений в указанных зданиях, сооружениях, в случае если в соответствии с договором с собственником здания, строения, сооружения, а также помещения в указанных зданиях, сооружениях на названных лиц возложены обязанности по содержанию фасада здания, сооружения (иные законные владельцы, а также уполномоченные ими лица);

в) сооружение - результат строительства, представляющий собой объемную, плоскостную или линейную строительную систему, имеющую наземную, надземную и (или) подземную части, состоящую из несущих и не несущих ограждающих конструкций и предназначенную для выполнения производственных процессов различного вида, хранения продукции, временного пребывания людей, перемещения людей и грузов;

г) фасад - наружная (лицевая) сторона здания, сооружения, помещения, нестационарного торгового объекта. Различают главный, боковой, задний фасады. Фасады делятся на уличный и дворовый;

д) элементы фасада - внешние поверхности здания, сооружения, нестационарного торгового объекта (стена, крыша), окна, витрины, арки, балконы, лоджии, веранды, террасы, эркеры, тамбуры, входные группы (крыльца, навесы, козырьки, карнизы,

ступени, устройства и приспособления для перемещения инвалидов и маломобильных групп населения, включая пандусы и перила), дополнительное оборудование (вывески (настенные, консольные, витринные, крышные), информационные конструкции (настенные, витринные, режимная доска, доска-меню, отдельно стоящая малая архитектурная форма), наружные блоки систем кондиционирования и вентиляции, вентиляционные трубопроводы, осветительные приборы, антенны, видеокамеры наружного наблюдения, таксофоны, банкоматы, часы, почтовые ящики, кабельные линии, пристенные электрощитовые), домовые знаки, знаки адресации).

1.3. Оформление фасадов зданий, сооружений, нестационарных торговых объектов обеспечивают их правообладатели, а также иные лица, обязанные в соответствии с требованиями нормативных правовых актов Российской Федерации, нормативных правовых актов Кемеровской области - Кузбасса, муниципальных правовых актов Беловского городского округа, договора содержать указанные объекты.

2. Требования к оформлению фасадов зданий, сооружений, нестационарных торговых объектов

2.1. Оформление фасадов зданий, сооружений, нестационарных торговых объектов (далее - оформление фасадов) должно осуществляться в соответствии с требованиями нормативных правовых актов Российской Федерации, нормативных правовых актов Кемеровской области - Кузбасса, муниципальных правовых актов Беловского городского округа, проектной документации, колористического решения зданий и сооружений с учетом концепции общего цветового решения застройки улиц и территорий Беловского городского округа Кемеровской области — Кузбасса.

2.2. Под оформлением фасадов, влекущим за собой изменение внешнего вида фасадов, понимается:

а) создание, изменение или ликвидация входных групп (крылец, навесов, козырьков, маркиз, карнизов, ступеней, устройств и приспособлений для перемещения инвалидов и маломобильных групп, включая пандусы и перила), балконов, лоджий, веранд, террас, эркеров, тамбуров, декоративных элементов, дверных, витринных, арочных и оконных проемов;

б) замена отделочного материала;

в) покраска фасада, его частей;

г) изменение конструкции крыши, материала кровли, элементов организованного наружного водостока;

д) установка или демонтаж дополнительного элемента/оборудования (вывески (настенные, консольные, витринные, крышные), информационные конструкции (настенные, витринные, режимная доска, доска-меню, отдельно стоящая малая архитектурная форма), наружные блоки систем кондиционирования и вентиляции, вентиляционные трубопроводы, осветительные приборы, антенны, видеокамеры наружного наблюдения, таксофоны, банкоматы, часы, почтовые ящики, кабельные линии, пристенные электрощитовые).

2.3. Изменение внешнего вида фасадов зданий, сооружений, нестационарных торговых объектов, за исключением объектов индивидуального жилищного строительства, следует производить в соответствии с архитектурным решением по согласованию с Управлением архитектуры и градостроительства Администрации Беловского городского округа.

2.4. Не требуется получение решения о согласовании внешнего вида фасада в следующих случаях:

- а) внешний вид фасада соответствует проектной документации здания, сооружения, в том числе документам, предусматривающим изменение внешнего вида фасада;
- б) ведения работ по восстановлению или приведению внешнего вида фасадов здания, сооружения в соответствие с проектной документацией на здание, сооружение либо в соответствие с ранее полученным решением о согласовании внешнего вида фасада;
- в) работы по изменению внешнего вида фасада в составе проекта реконструкции проводятся в соответствии с выданным разрешением на реконструкцию объекта капитального строительства.

2.5. Изменение внешнего вида фасада осуществляется в порядке, исключающем ухудшение сохранности и внешнего вида фасадов зданий и сооружений.

2.6. При изменении фасадов зданий, сооружений, нестационарных торговых объектов, в том числе их отдельных конструктивных элементов, дополнительного оборудования, запрещается самовольное переоборудование или изменение внешнего вида фасада либо его элементов, в том числе:

- а) фрагментарная окраска или облицовка участка фасада;
- б) использование при отделке фасадов (отдельных конструктивных элементов фасадов) профилированного металлического листа (за исключением зданий, строений, сооружений, расположенных на территориях промышленных предприятий), асбестоцементных листов, самоклеящейся пленки, баннерной ткани;

2.7. Фасад должен иметь комплексное единое цветовое решение и подсветку. Подсветка фасада в установленном порядке должна быть согласована с ресурсоснабжающей организацией, собственником здания. Включение имеющихся систем архитектурно-декоративной подсветки фасадов должно быть обеспечено по графику работы уличного освещения, если не установлен другой режим действия светотехнических систем. Подсветка фасадов осуществляется, содержится и эксплуатируется за счет собственников (владельцев, пользователей, арендаторов) этих зданий и сооружений.

Подсветка должна иметь немерцающий (немигающий), приглушенный свет, не создавая направленных лучей в окна жилых помещений. Уровень яркости свечения регулируется [СанПиН 2.2.1/2.1.1.1278-03](#) "Гигиенические требования к естественному, искусственному и совмещенному освещению жилых и общественных зданий".

2.8. Окна и витрины.

2.8.1. Принципы устройства и содержания окон и витрин:

- а) оформление витрин должно иметь комплексное решение, единое цветовое решение и подсветку;
- б) окна и витрины должны быть оборудованы подоконниками, системами водоотвода, окрашенными в цвет оконных конструкций или основного цвета фасада.

2.8.2. Устройство и оборудование окон и витрин осуществляется в порядке, исключающем изменение общего архитектурного решения и нарушение композиции фасада в результате произвольного размещения, изменения габаритов и конфигурации окон и витрин, устройства новых проемов или ликвидации существующих независимо от их вида и расположения.

2.8.3. Восстановление утраченных оконных проемов, раскрытие заложенных проемов, а также осуществление иных мер по восстановлению первоначального общего архитектурного решения фасада осуществляется на основании проекта. В состав проекта должно входить цветовое решение.

2.8.4. Окраска, отделка откосов должна осуществляться в соответствии с колером и общим архитектурным решением отделки фасада.

2.8.5. Маркизы (фасадные, оконные) должны иметь единый, упорядоченный характер, соответствовать габаритам и контурам проема, не ухудшать визуальное восприятие архитектурных деталей, декора, знаков адресации. Маркиза не должна закрывать более 30% проема. В дизайне маркизы не должно быть более 2-х цветов.

2.9. Входные группы.

2.9.1. Требования, предъявляемые к устройству и оборудованию входных групп, определяются:

- а) архитектурным проектом фасада;
- б) историко-культурной ценностью здания, сооружения;
- в) назначением, характером использования помещений;
- г) техническим состоянием основных несущих конструкций здания, сооружения.

2.9.2. Разбор подоконной части и устройство входного узла в ограждающих несущих или ненесущих конструкциях допускается осуществлять при наличии [решения](#) о перепланировке и (или) переустройстве помещения в многоквартирном доме в соответствии с постановлением Администрации Беловского городского округа от 28.06.2019 N 1775-п "Об утверждении административного регламента предоставления муниципальной услуги "Согласование переустройства и (или) перепланировки помещения в многоквартирном доме".

2.9.3. Входная группа обязательна должна иметь приспособления для перемещения инвалидов и маломобильных групп населения по параметрам, определенным в соответствии с действующими нормами и правилами.

2.9.4. Возможность размещения дополнительных входных групп определяется на основе общей концепции фасада с учетом архитектурного решения, планировки помещений, расположения существующих входов.

2.9.5. Оформление входных групп должно иметь комплексный характер, единое цветовое решение.

2.9.6. Козырьки и навесы выполняются в соответствии с общим архитектурным решением фасадов по проекту и должны соответствовать требованиям безопасности использования.

2.9.7. Установка козырьков и навесов под окнами жилых помещений, рядом с балконом или лоджией должна быть согласована с собственниками смежных жилых помещений.

2.9.8. В целях безопасности на крыльцах (ступени и площадки) не допускается применять в качестве покрытия гладкие и отполированные плиты из искусственного и натурального камня.

3. Порядок контроля за соблюдением правил оформления фасадов зданий, сооружений, нестационарных торговых объектов на территории Беловского городского округа Кемеровской области - Кузбасса

3.1. Органы местного самоуправления организуют и осуществляют муниципальный контроль за соблюдением настоящих Правил в порядке, установленном законом.

3.2. Административная ответственность за нарушение настоящих Правил предусмотрена Законом Кемеровской области от 16.06.2006 N 89-ОЗ "Об административных правонарушениях в Кемеровской области".

3.3. [Перечень](#) лиц, уполномоченных на составление протоколов об административных правонарушениях, определяется постановлением Администрации Беловского городского округа от 25.02.2011 N 34-п "Об утверждении перечня должностных лиц органов местного самоуправления, имеющих право составлять протоколы об административных правонарушениях".