



# **Муниципальное образование «Беловский городской округ»**

**Схема размещения рекламных конструкций  
на территории Беловского городского округа**



## Типология рекламных конструкций

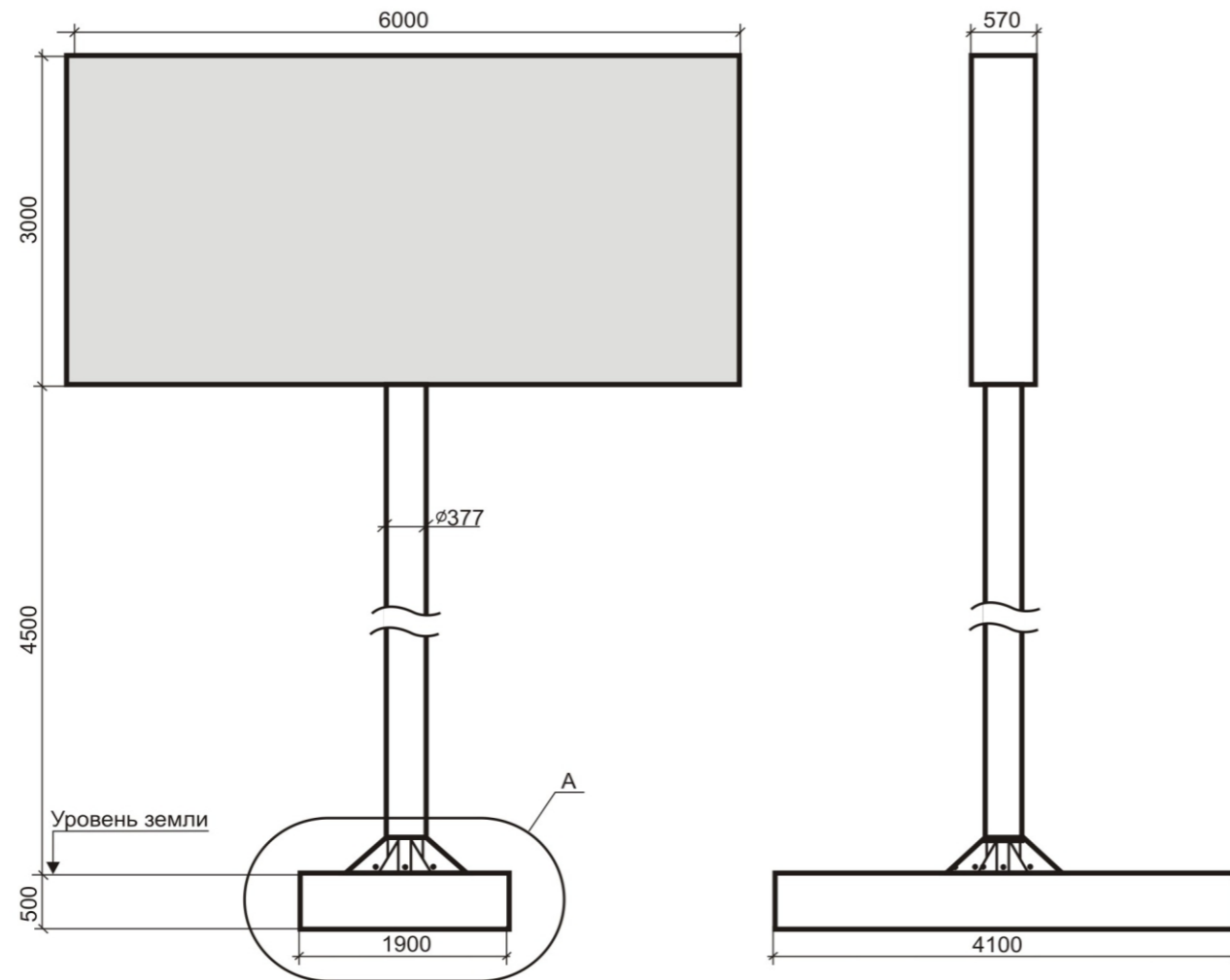

### Двухсторонняя щитовая рекламная конструкция 3х6 м

- Размер информационного поля:** 3000х6000 мм  
**Количество рекламных поверхностей:** 2  
Торец рекламной конструкции закрыт  
**Цвет рекламной конструкции:** серый (металлик)  
**Количество стоек:** 1  
**Опорная стойка:** установлена на железобетонном фундаменте. Выполнена из металлической трубы с порошковым полимерным покрытием. Возможно выполнение из металла (ширина 1000 мм)  
**Размер опорной стойки:** диаметр 377 мм - согласно проекта (технического паспорта) рекламной конструкции  
**Высота опорной стойки:** от 4500 мм до 8000 мм  
**Высота от поверхности дорожного покрытия до края рекламной конструкции - 4500 мм**  
**Освещение:** наличие внутреннего или внешнего освещения обязательно  
**Возможные технологии автоматической смены изображения:** призматрон

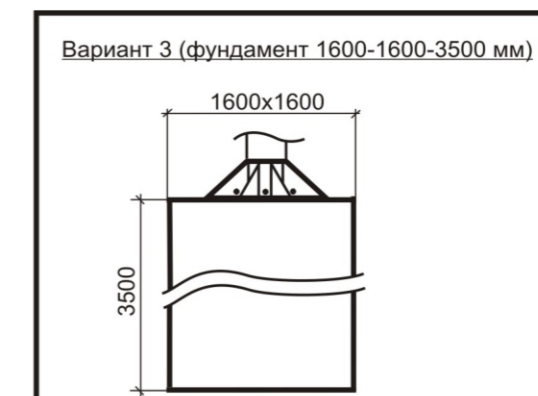
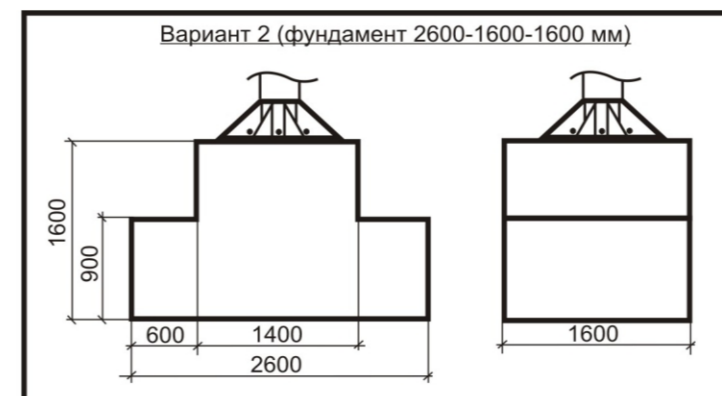
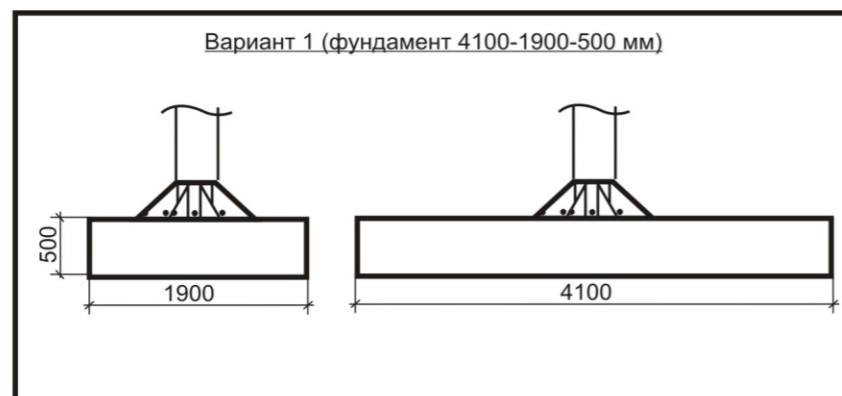



Размеры фундаментов ориентировочные, могут меняться в зависимости от типа конструкции и места установки

# Схема размещения рекламных конструкций на территории Беловского городского округа

## Район Северный пром. узел

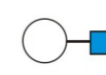
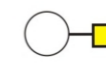
### УСЛОВНЫЕ ОБОЗНАЧЕНИЯ

-  Двухсторонняя щитовая рекламная конструкция (билборд, призматрон) 3х6 м (коммерческая реклама)
-  Двухсторонняя щитовая рекламная конструкция (билборд, призматрон) 3х6 м (социальная реклама)
-  Номер рекламной конструкции согласно реестру рекламные конструкции

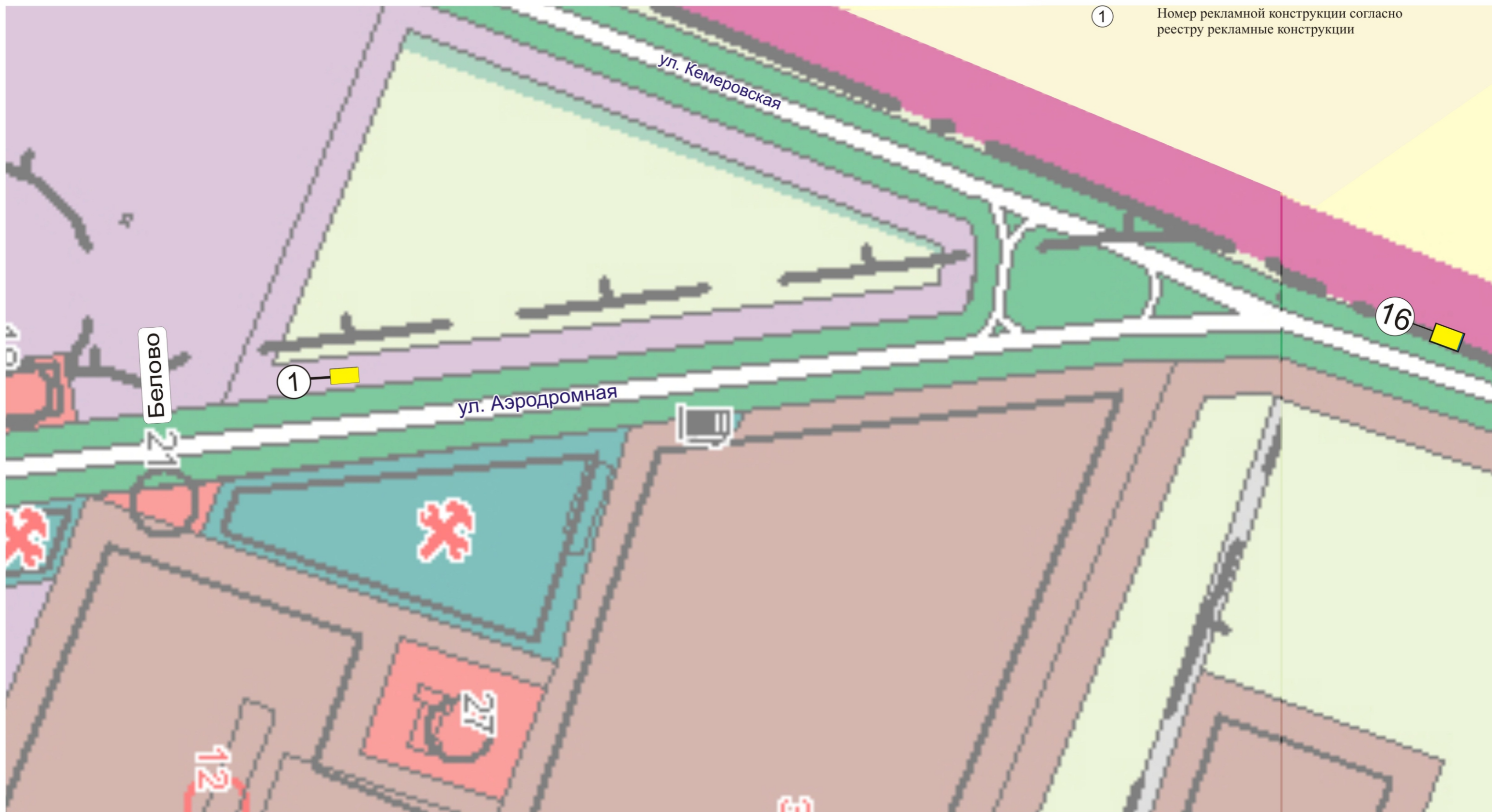

# Схема размещения рекламных конструкций на территории Беловского городского округа

## Район «Северный пром. узел»

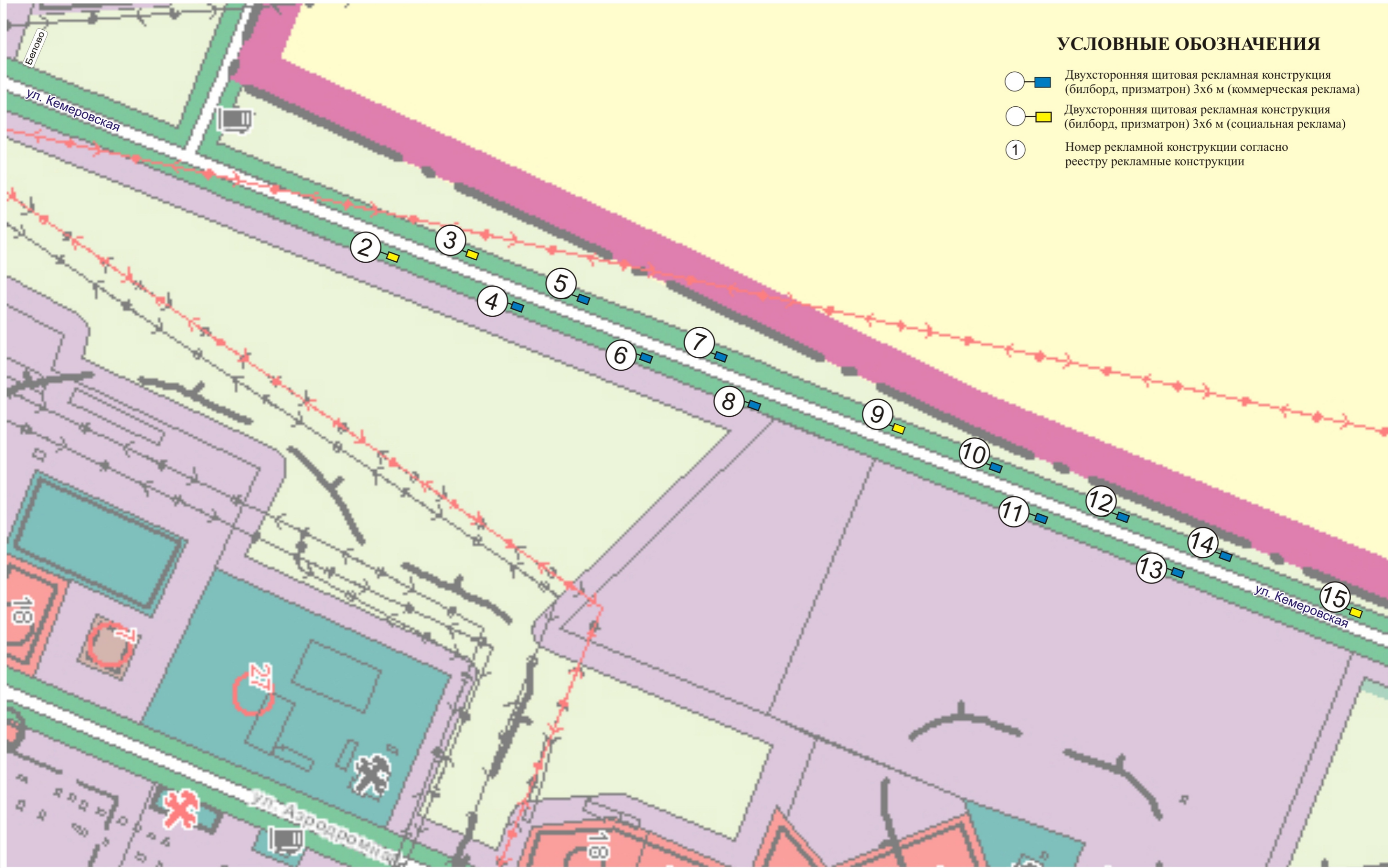

# Схема размещения рекламных конструкций на территории Беловского городского округа

## Северо-западная часть города

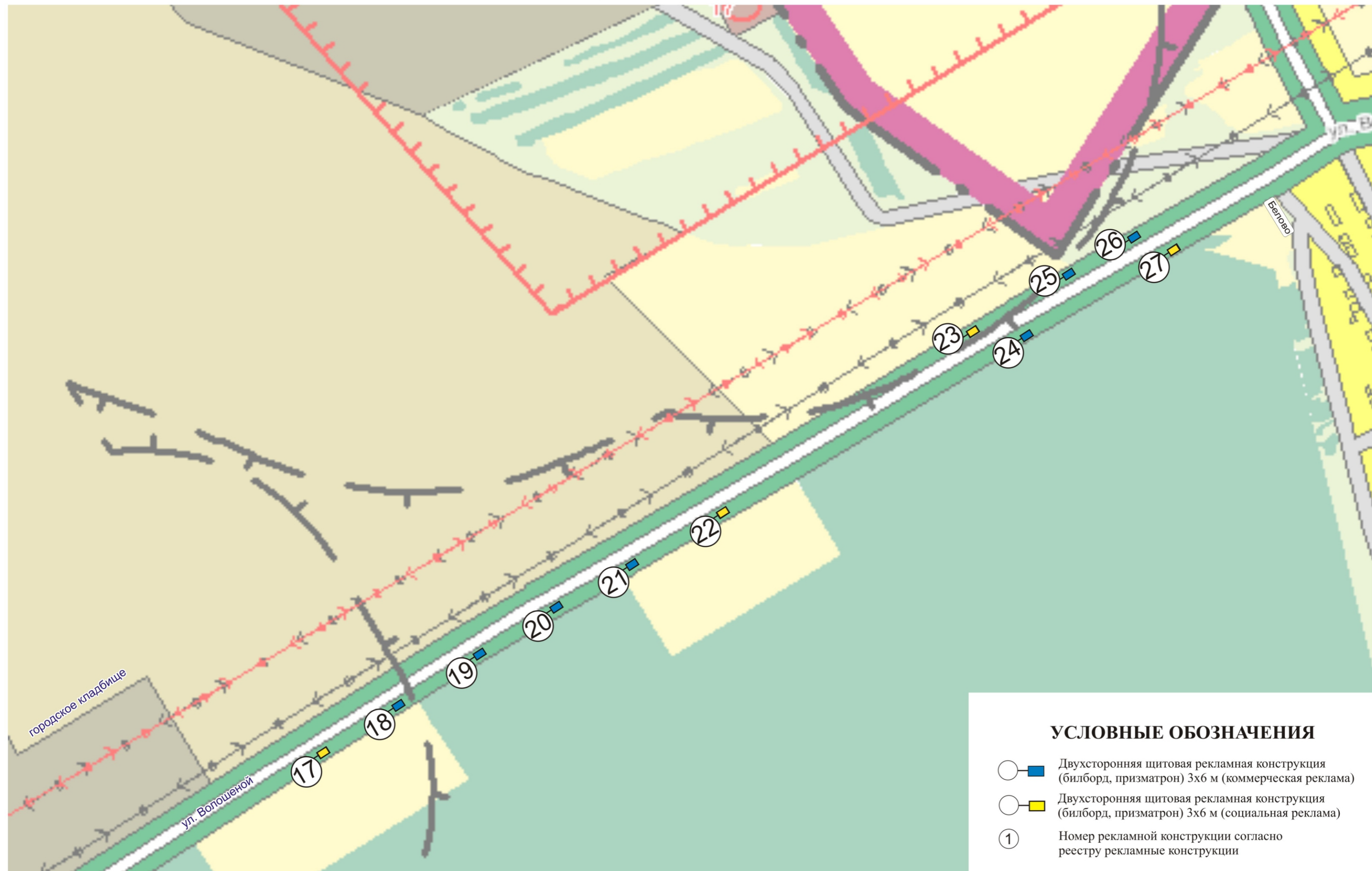

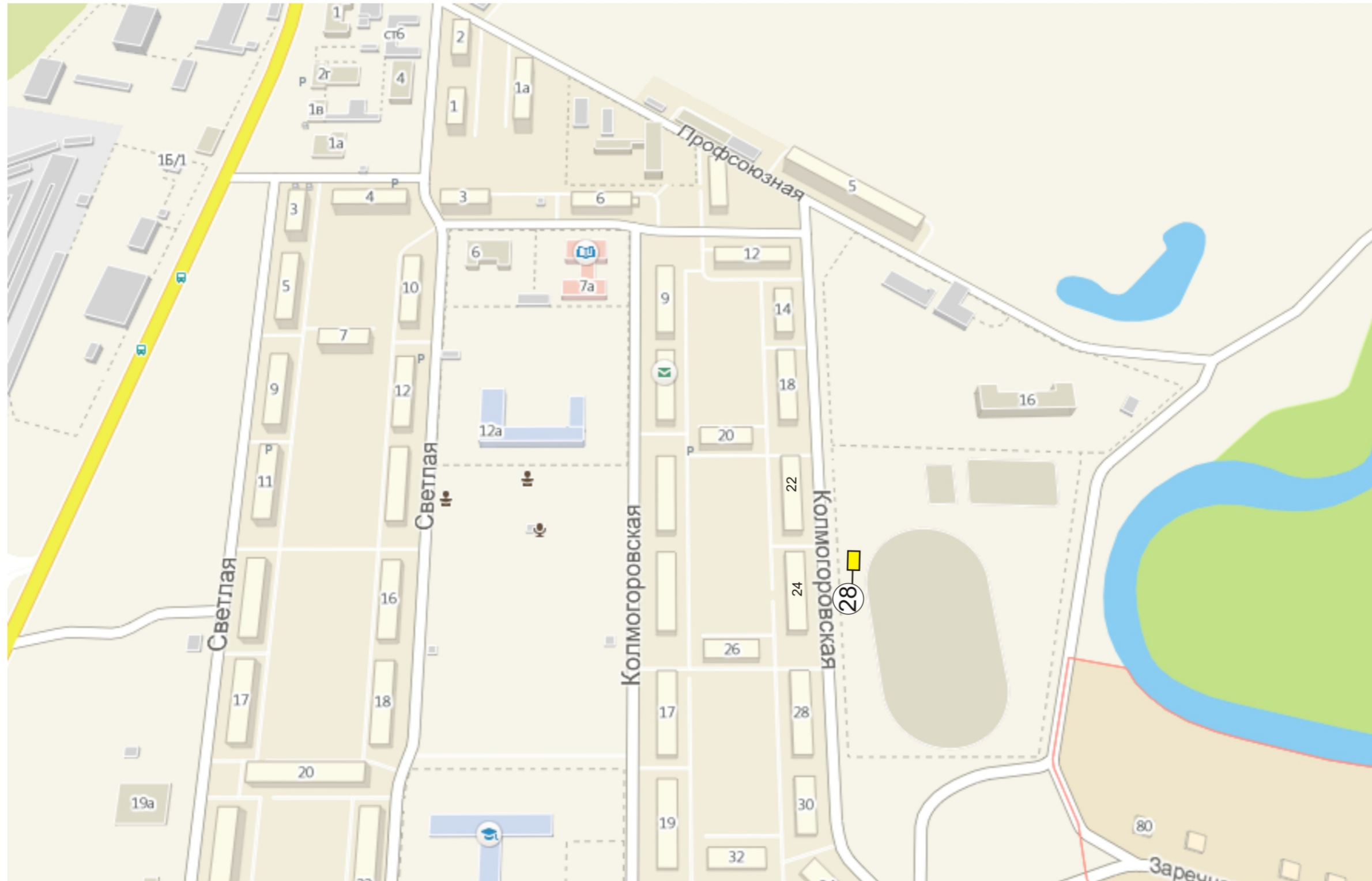

# Схема размещения рекламных конструкций на территории Беловского городского округа

пгт Грамотеино (ул. Колмогоровская)

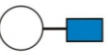
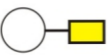

## УСЛОВНЫЕ ОБОЗНАЧЕНИЯ

-  Двухсторонняя щитовая рекламная конструкция (билборд, призматрон) 3х6 м (коммерческая реклама)
-  Двухсторонняя щитовая рекламная конструкция (билборд, призматрон) 3х6 м (социальная реклама)
-  Номер рекламной конструкции согласно реестру рекламные конструкции

# Схема размещения рекламных конструкций на территории Беловского городского округа

пгт Инской (ул. Ильича)

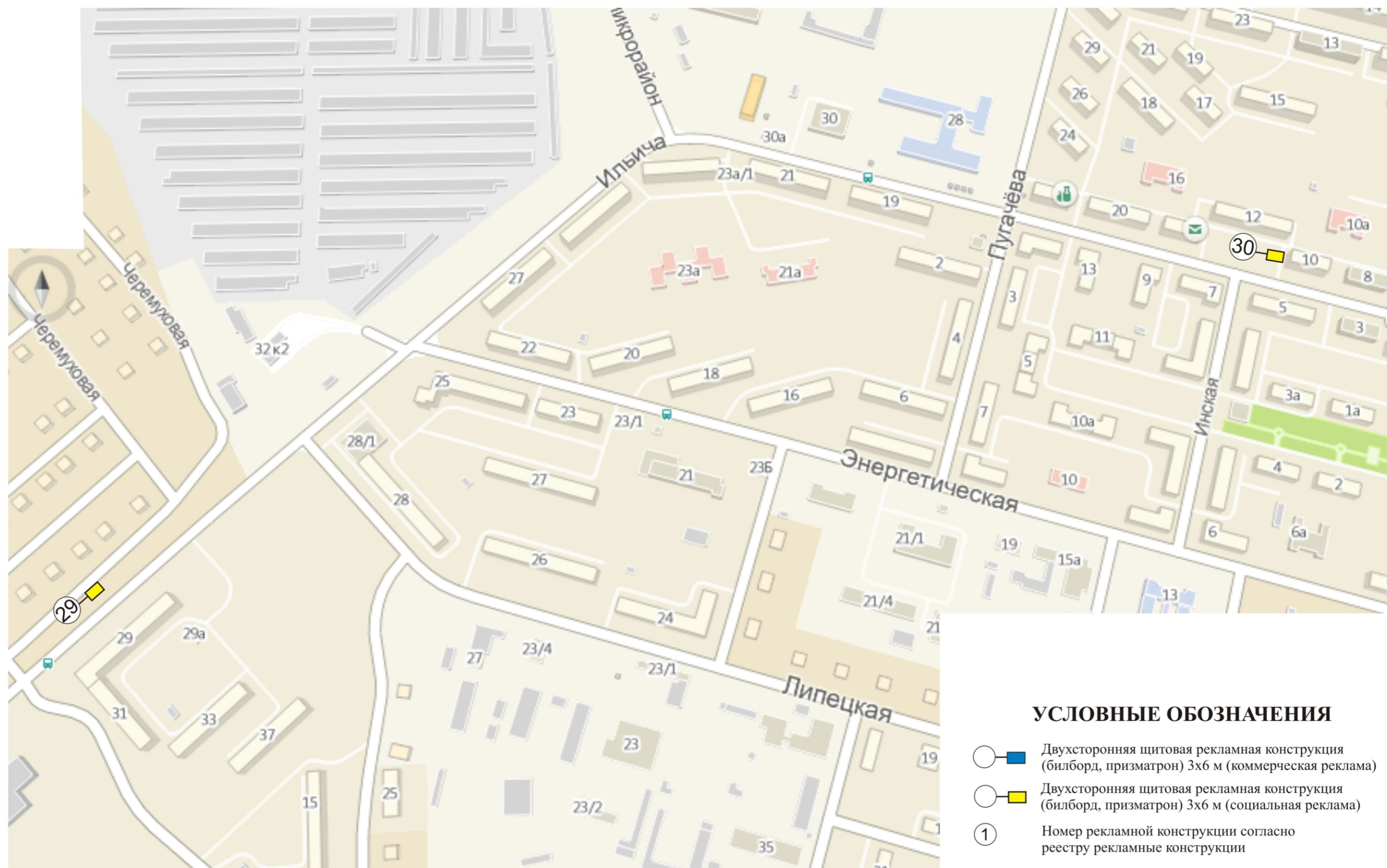



# Схема размещения рекламных конструкций на территории Беловского городского округа

Микрорайон Приморский, 1, территория туристической базы «Турист»

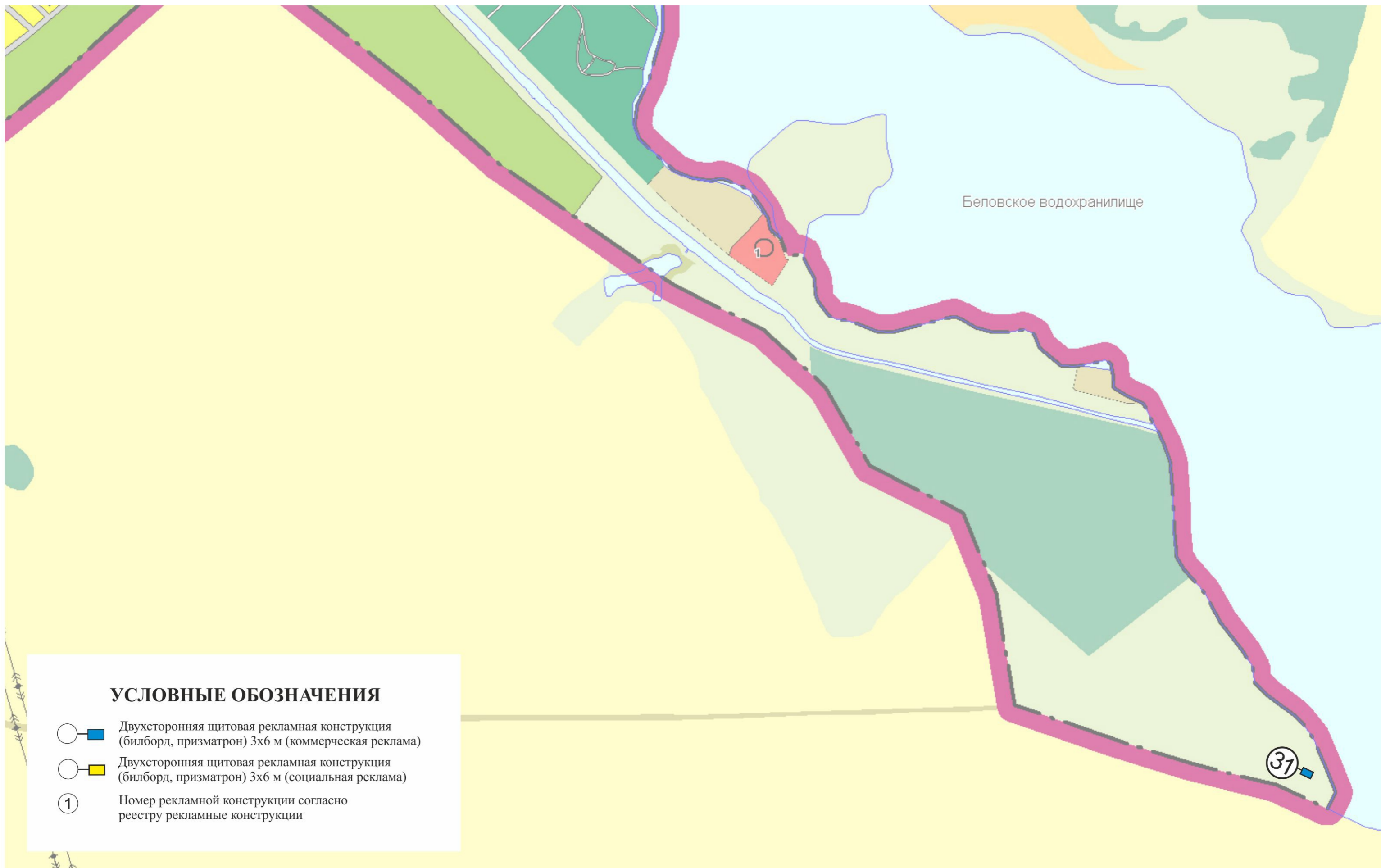

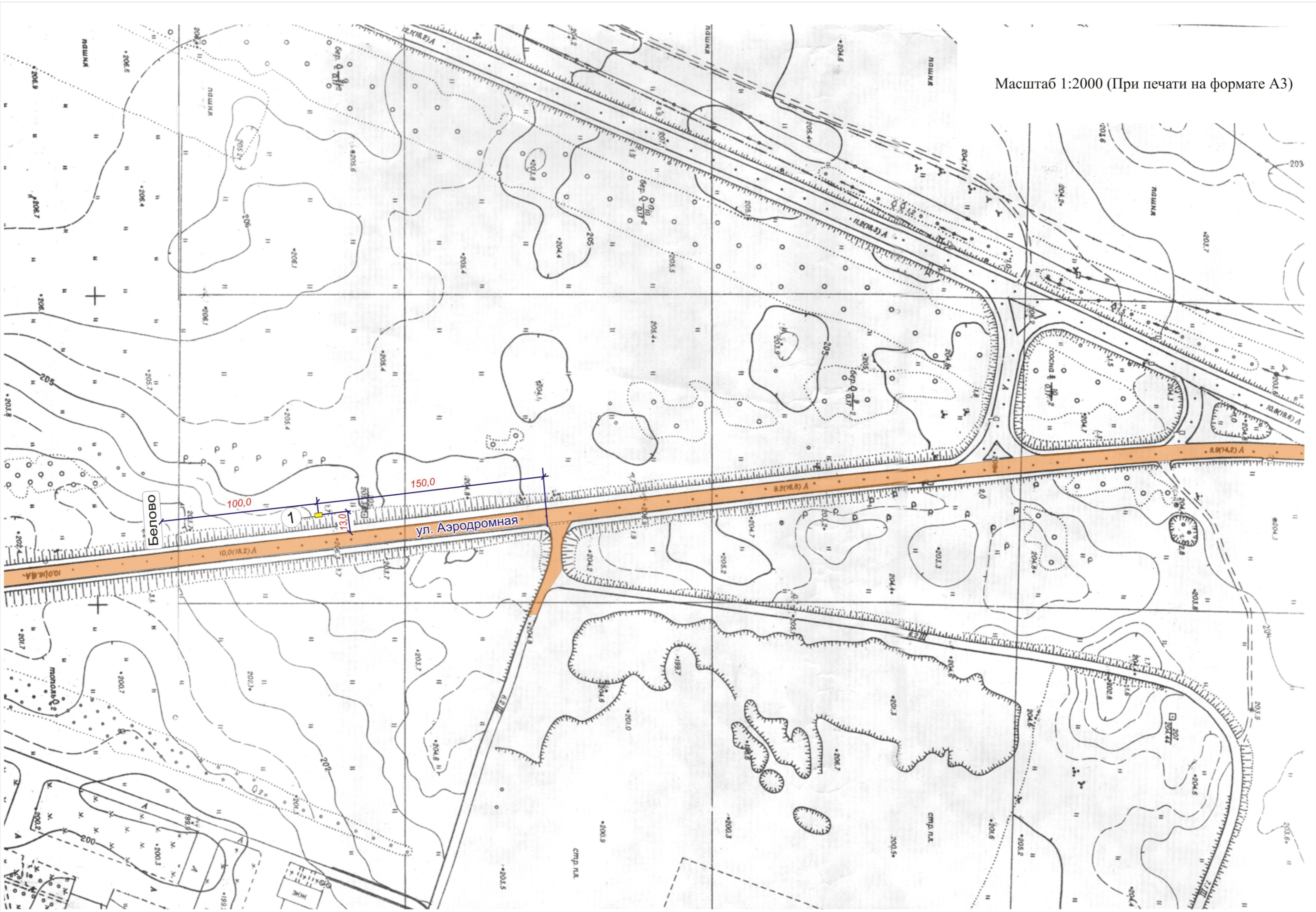

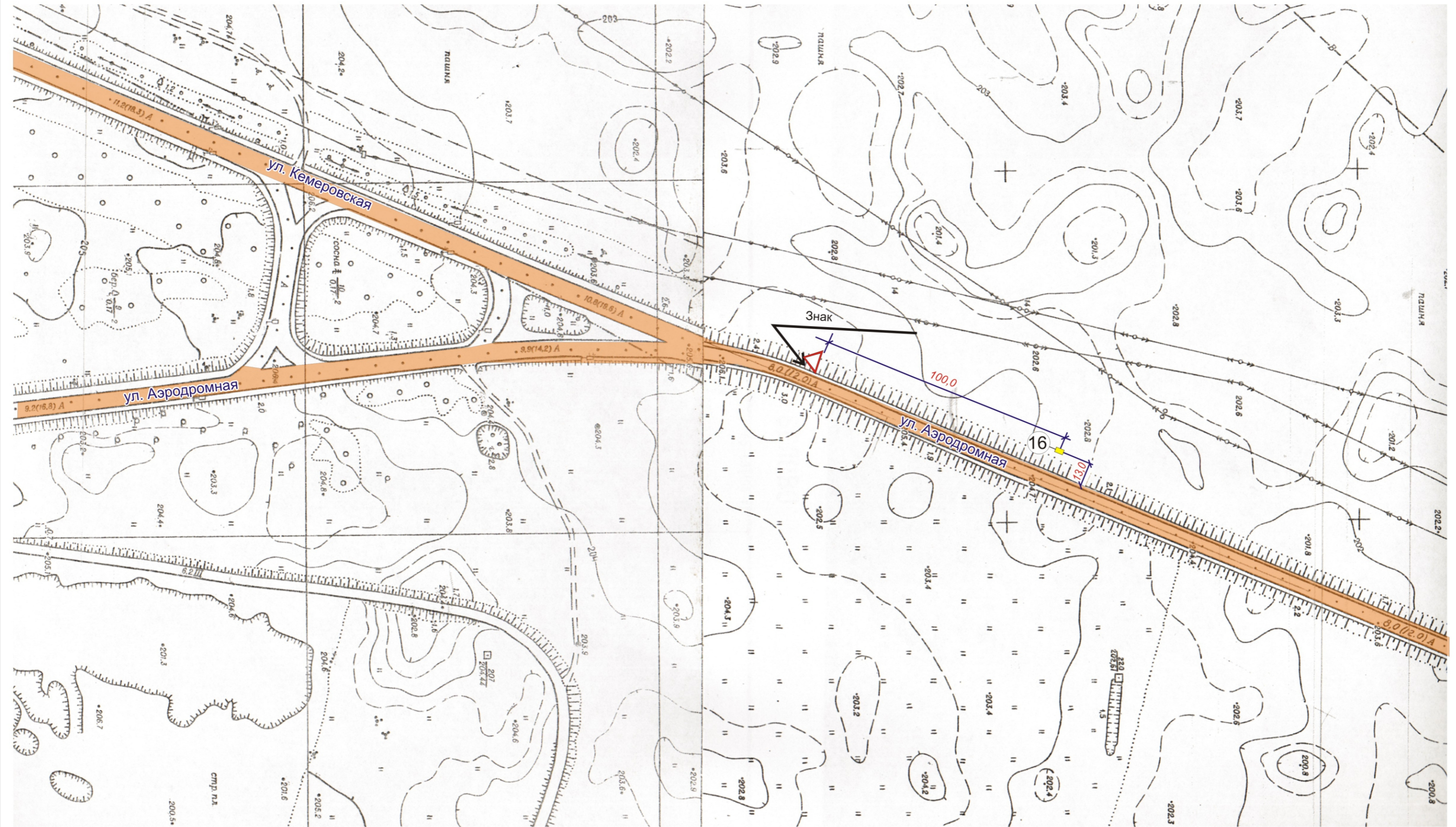

Масштаб 1:2000 (При печати на формате А3)

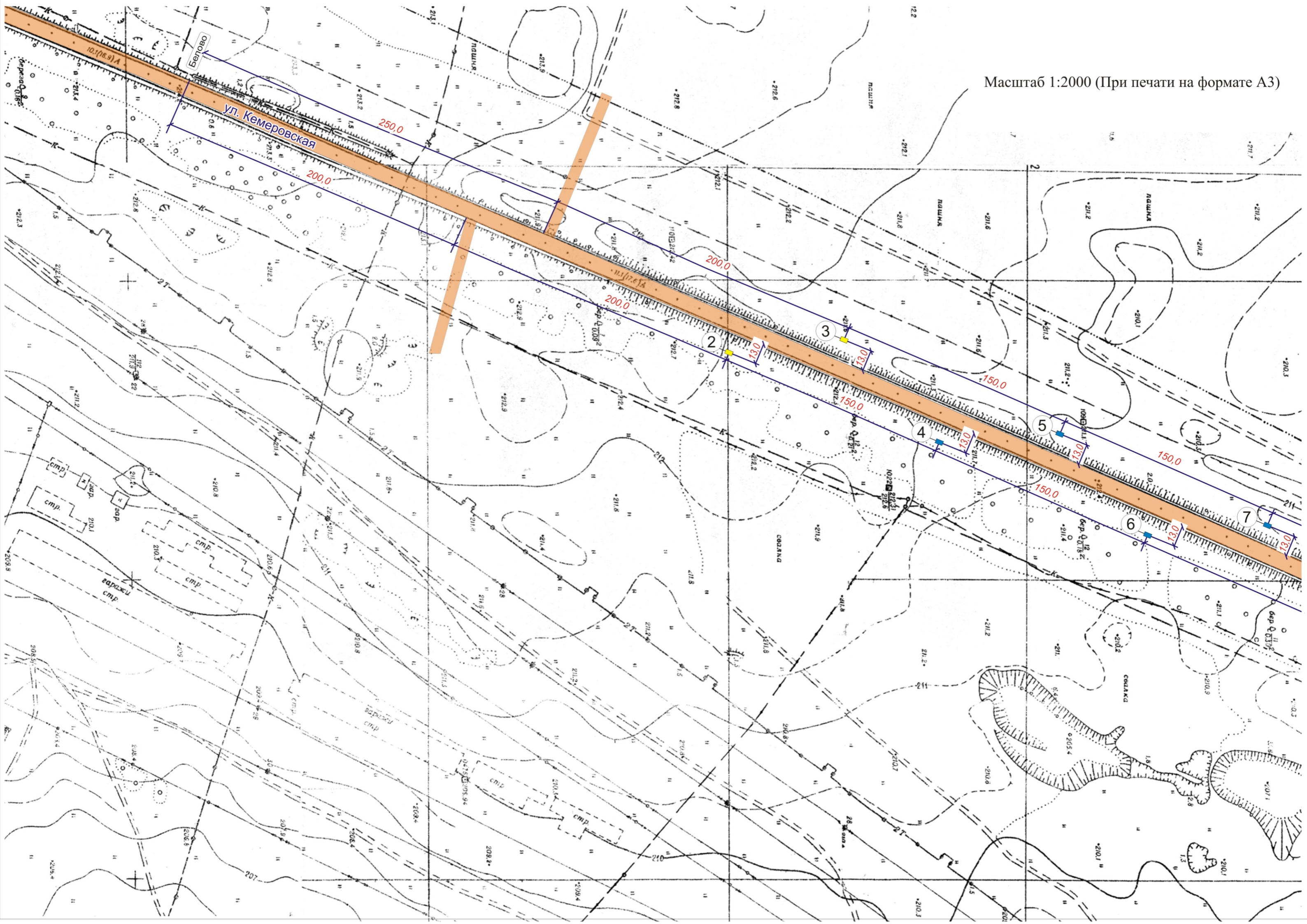

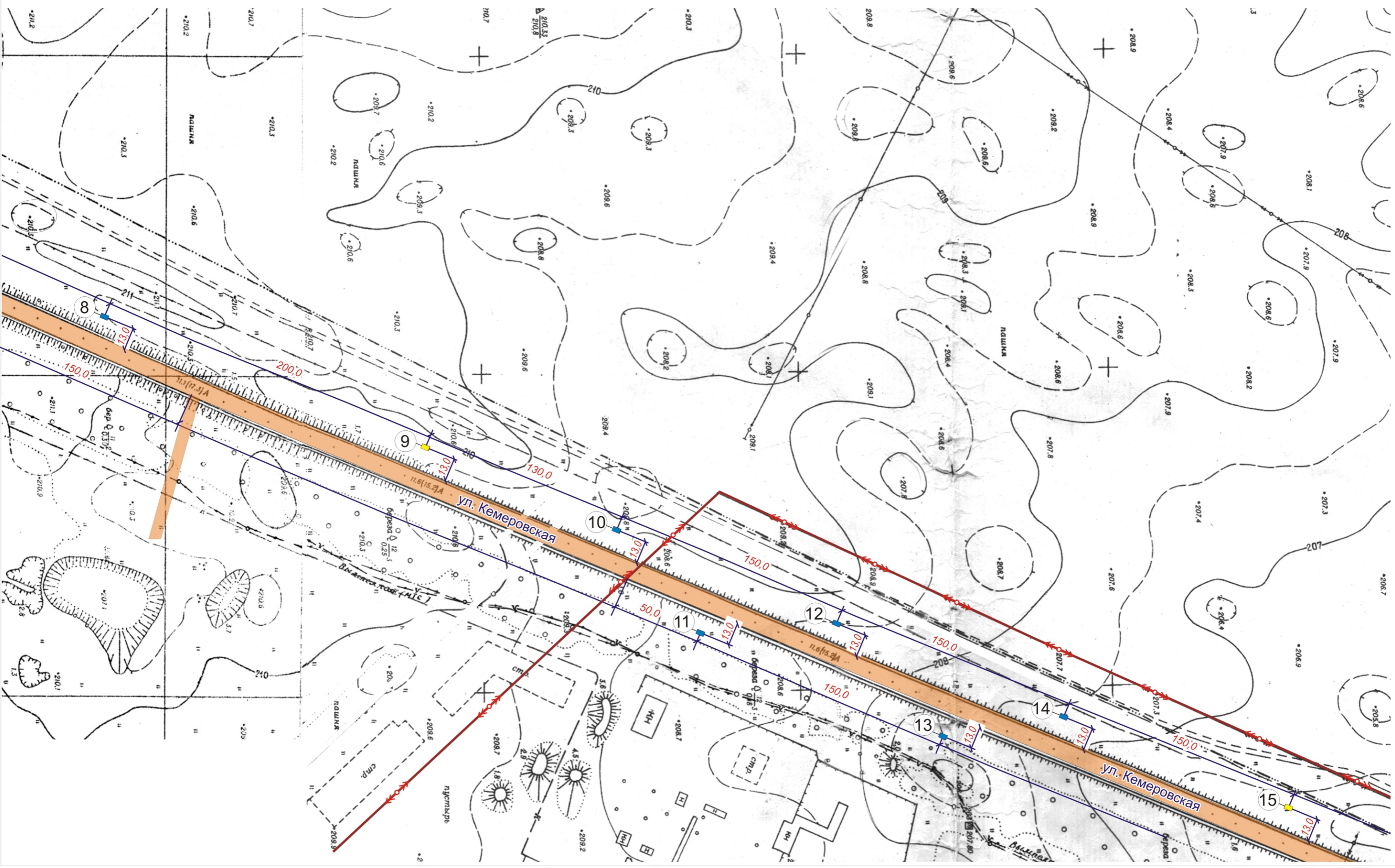

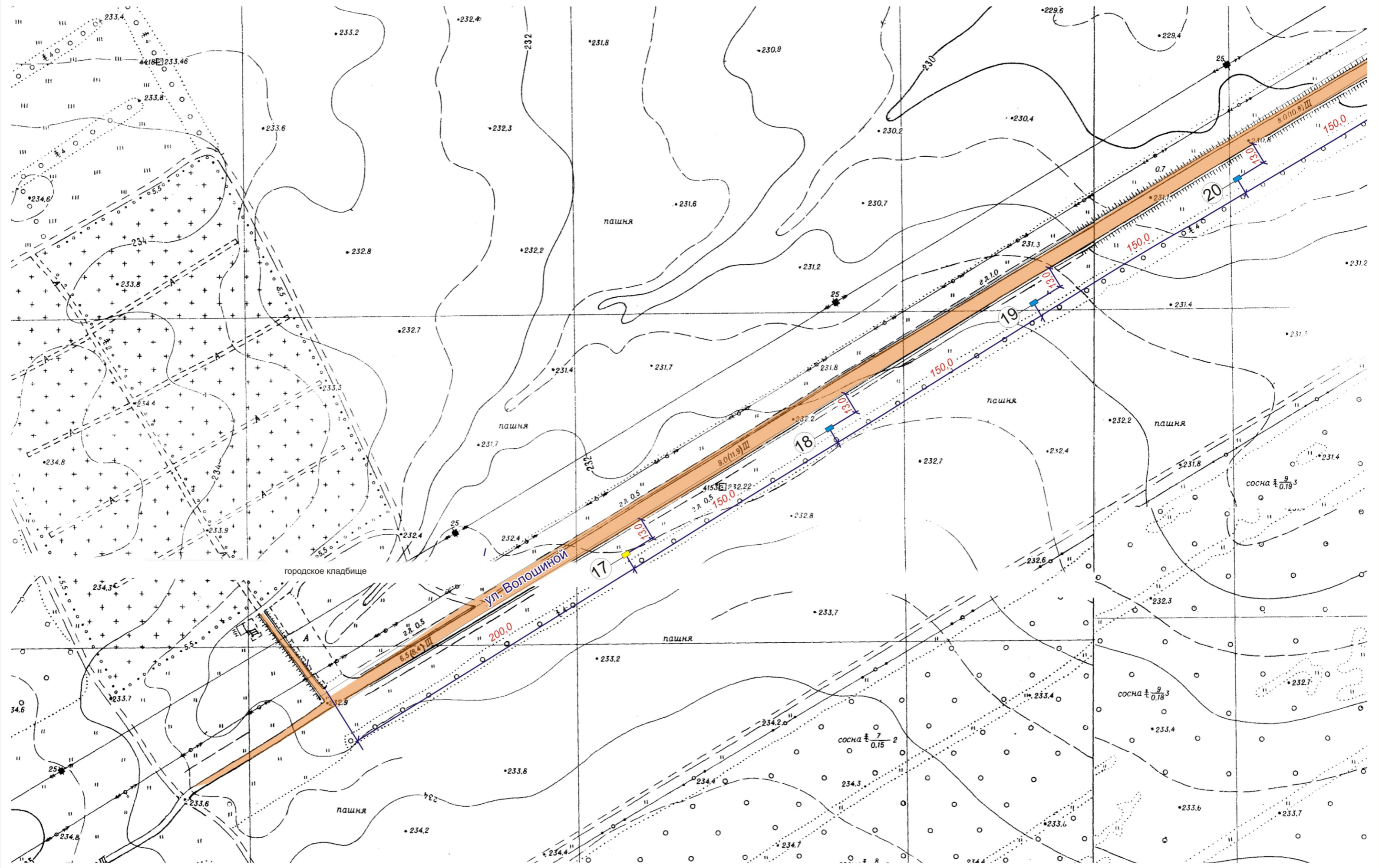

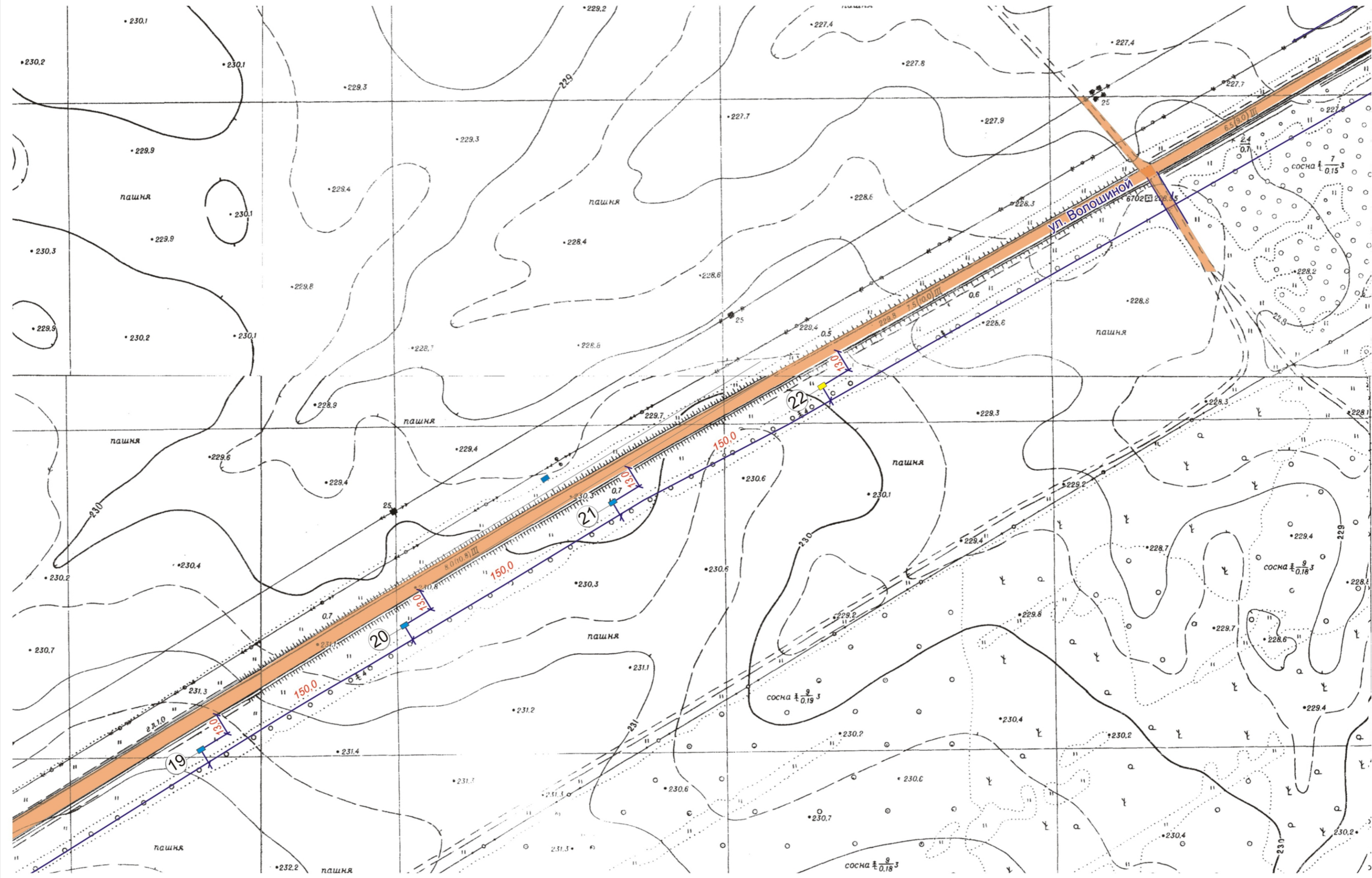

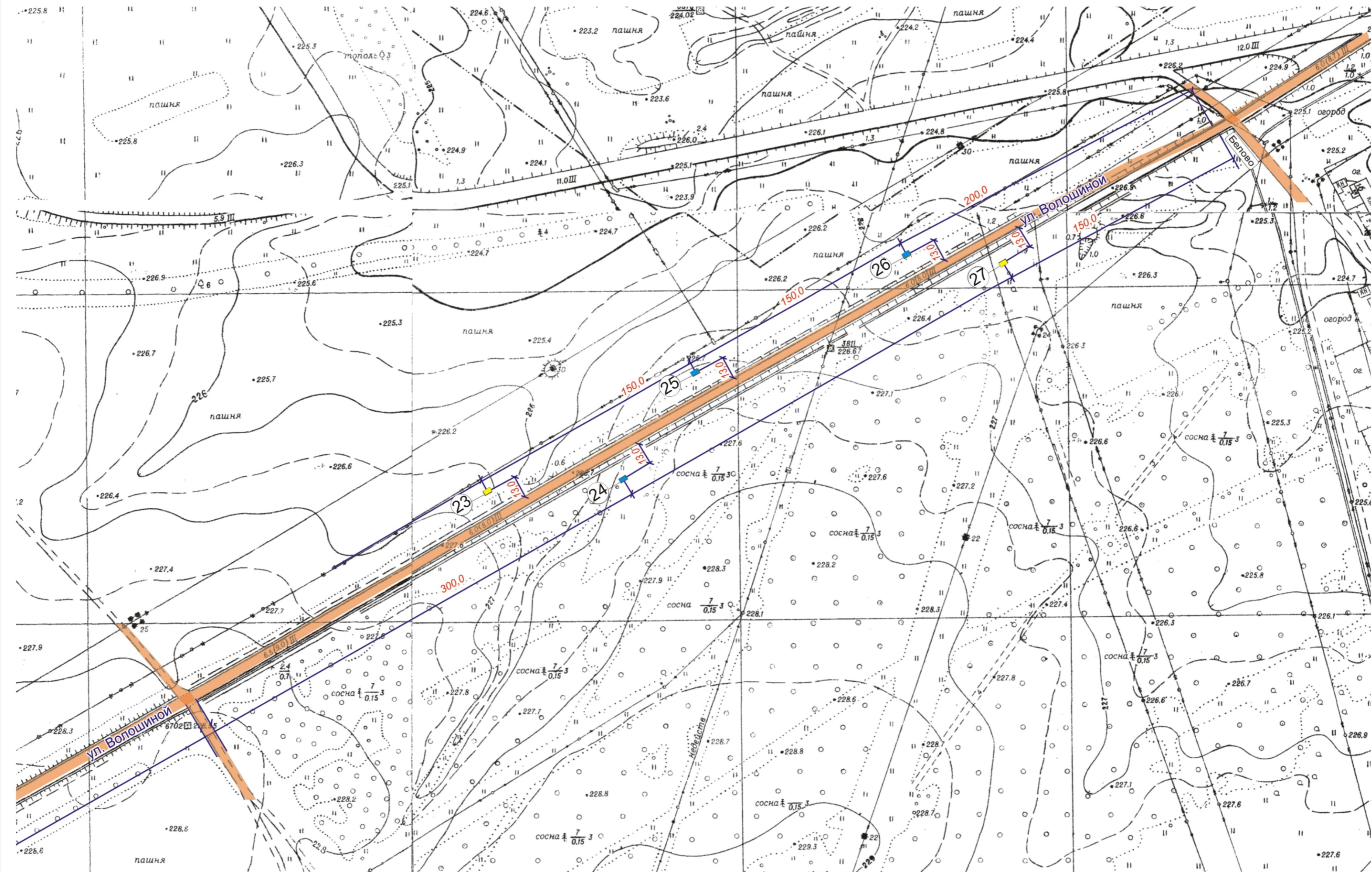



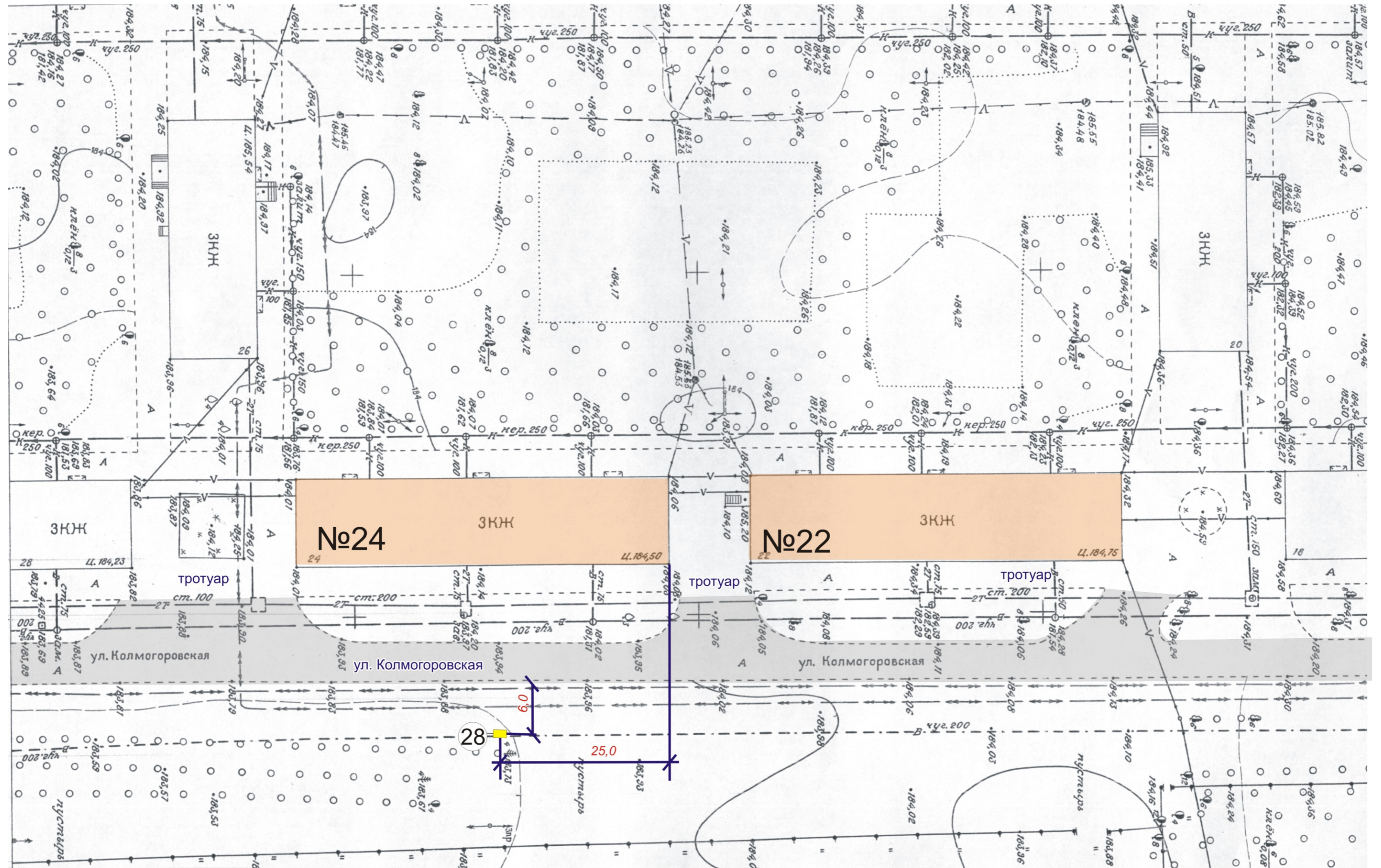

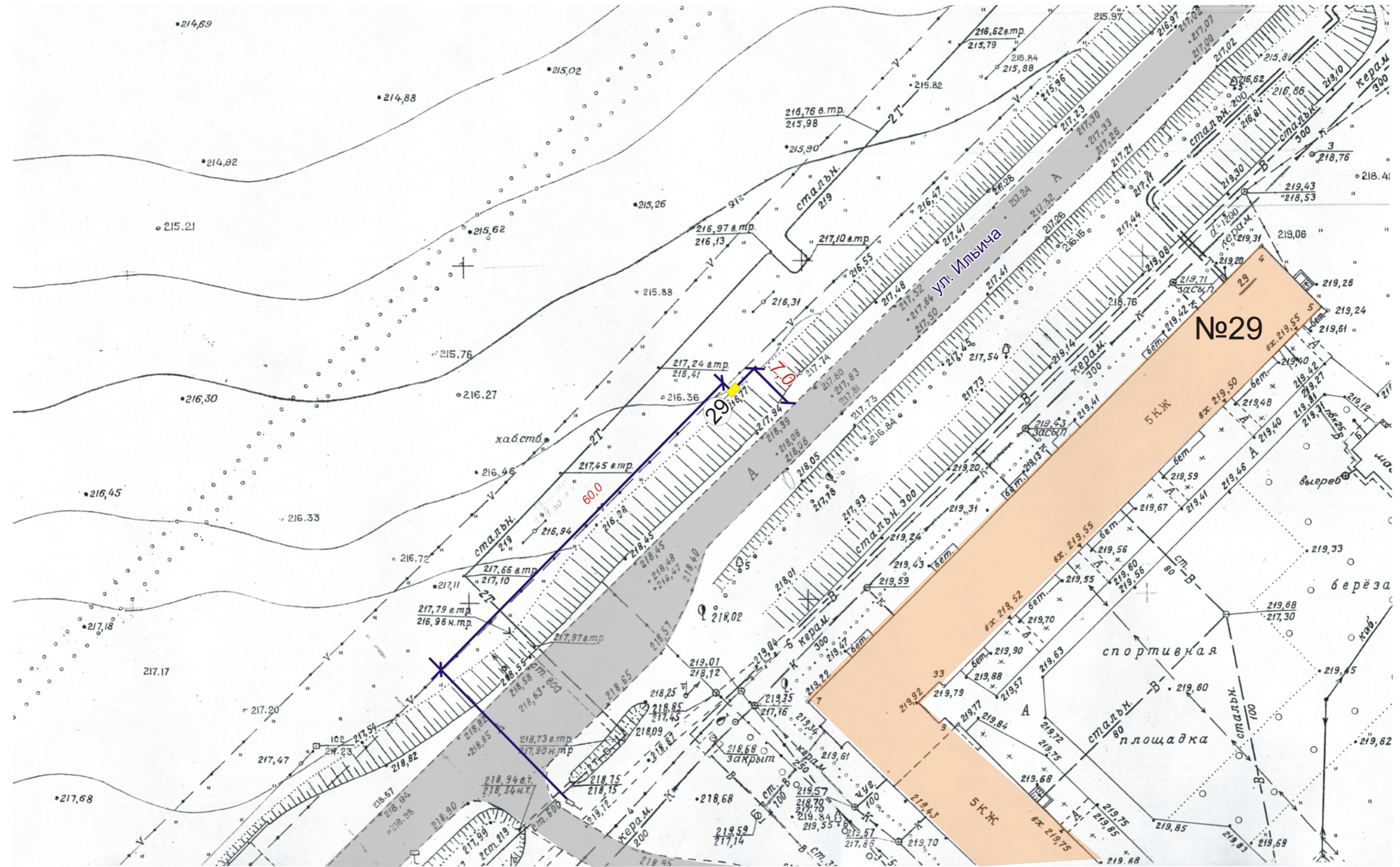



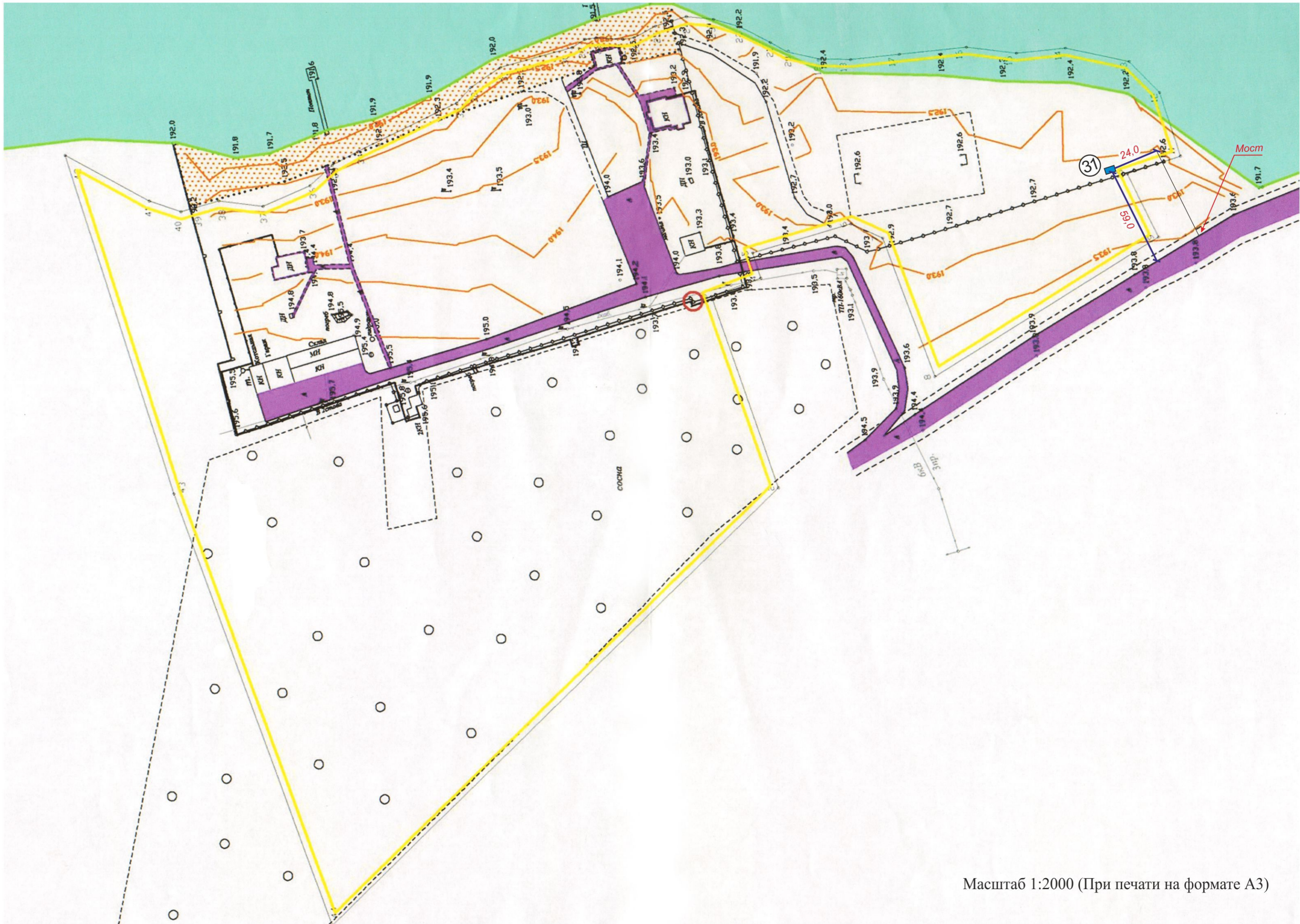

Масштаб 1:2000 (При печати на формате А3)